

x-bee drone 6.1

User Manual

EN PL CZ SK RO HU EE

OVERMAX
You•unlimited

English

1. SAFETY NOTES

**** The product is designed for people aged 14 and up****

- We suggest those, who are just getting started to operate drones, to contact a person with more experience in this field. The users under 18 years of age can operate the product under adult supervision only.
- The purpose of the safety notes is to protect both the product and its users as well as bystanders and their property.
- Improper operation of the product can cause injuries and property damage.

SPECIALLY DESIGNED FOR INDOOR AND OUTDOOR USE

- The product has been designed in a way so that it can be used both indoors and outdoors.
- Before using the product, make sure that the area you chose is free from obstacles. Also, when operating the product always keep a safe distance from people and animals.
- Do not operate the product near power lines.

PREVENT THE PRODUCT FROM GETTING WET

Both the drone and the controller are composed of many precision electronic components. Therefore, they must be prevented from getting wet. Exposure to water or moisture in any form can cause their malfunction or damage.

DO NOT OPERATE OR EXPOSE THE PRODUCT TO RAIN OR MOISTURE

BATTERY INSTRUCTIONS

To avoid a potential fire hazard, please do not short circuit, puncture or reverse the polarity of batteries. Battery charging should always be done under adult supervision, and at a location out of the reach of children.

- **DO NOT MIX NI-CAD AND ALKALINE BATTERIES**

SAFETY NOTES FOR NI-MH BATTERIES

- Make sure the batteries are properly installed observing correct polarity (+ -).

DO NOT MIX NI-CAD AND ALKALINE BATTERIES

- If you plan not to use the quadcopter for extended period of time, remove the batteries from the controller to avoid their leakage, which may damage the transmitter.

PLEASE DISPOSE USED BATTERIES ACCORDING TO LOCAL REGULATIONS IN SPECIAL RECYCLE SPOTS.

SAFETY NOTES FOR LI-POLYMER BATTERIES

- Li-Polymer batteries have higher operational risks when compared to ones of other types. Therefore, using them, it is imperative to follow proper operational guidelines. The manufacturer and dealers assume no liability for any damage caused by improper usage.

In order to avoid potential fire or explosion do not use any other charger except the one included with the product. **DO NOT** crush, disassemble, burn, or reverse the polarity of the batteries.

To avoid short circuits, do not allow the metal parts to touch the battery terminals. **NEVER PUNCTURE BATTERIES, OTHERWISE IT COULD CAUSE POTENTIAL FIRE HAZARD.**

- Battery charging should always be done under adult supervision, and at a location out of the reach of children.
 - In case of unnatural excessive heating of the batteries please stop using or charging them immediately. Otherwise, it may cause their swelling, deformation or explosion thereby increasing the risk of fire.
- **PLEASE DISPOSE USED BATTERIES ACCORDING TO LOCAL REGULATIONS IN SPECIAL RECYCLE SPOTS. DO NOT DISPOSE OF OLD BATTERIES IN THE HOUSEHOLD TRASH
DO NOT CHARGE BATTERIES OVERNIGHT**

KEEP AWAY FROM HEAT

R/C models are made from various forms of plastic that is very susceptible to damage or deformation due to extremely high and low temperatures. Therefore, the product should not be used or stored in places where it would be exposed to extreme temperatures.

OBTAIN THE ASSISTANCE OF AN EXPERIENCED PILOT Although the product can be treated as a toy, it is not intended for those under fourteen years of age. Those, who are inexperienced in piloting remote-controlled drones must know that there will be a slight learning curve until you become a skilled pilot. In order to make it easier to gain this skill we recommend exercises under the supervision of professional drone pilots.

2. CONTROLLER (TRANSMITTER) DIAGRAM

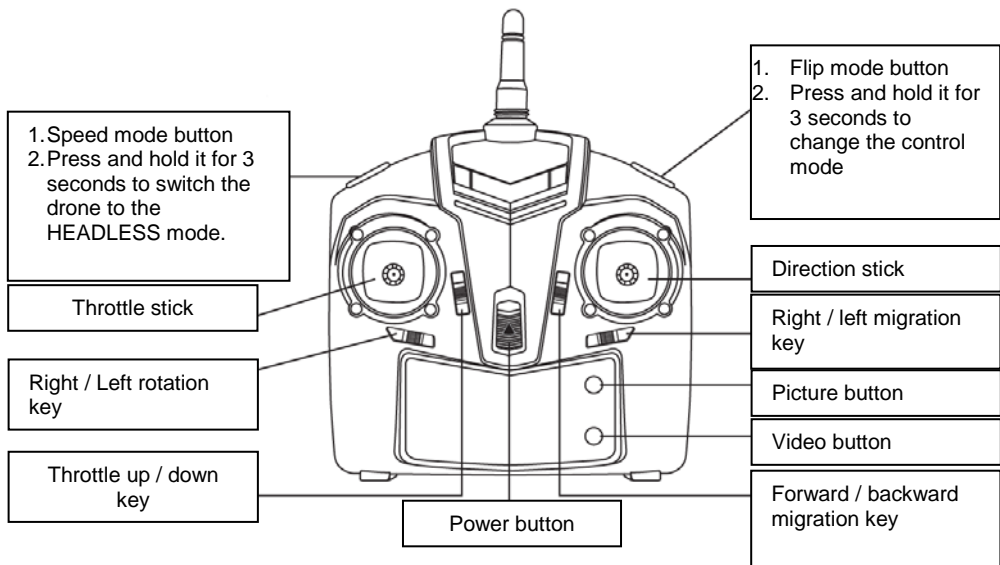

3. CONTROLLER (TRANSMITTER) BATTERY INSTALLATION

Use a screwdriver to open the battery cover.

Place 4 AA batteries in the battery compartment. Make sure the batteries are properly installed according to correct polarity (+ -). **DO NOT MIX THE BATTERIES OF DIFFERENT TYPES**

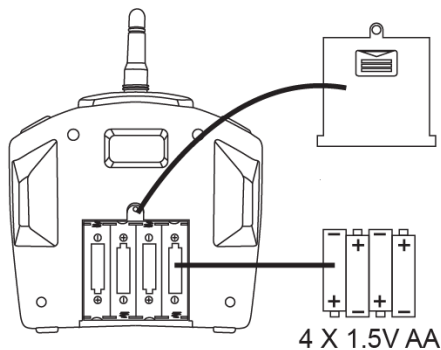

4. BATTERY CHARGING

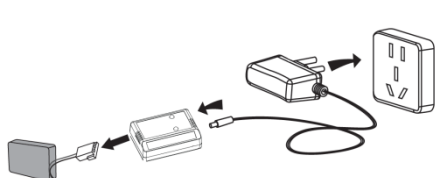

Use the included charger to charge the battery of the drone.

** Use **ONLY** the supplied charger for charging. Battery charging should always be done under adult supervision.

LED indicator

Red and green - on	Red - on
Charging completed	Charging...

Charger specifications

Input	Charging current	Maximum voltage
5V	0.6A	4.2 ± 0.03V

Battery usage and charge duration reference

Battery type	Battery specification	Single charge working time	Charging time
Rechargeable lithium-polymer battery (Li-Poly)	7,4V 1200mAh	Drone flight time: up to 10 minutes	About 120 minutes (charging current approx. 0.6A)
Zinc-carbon battery (Non rechargeable)	1.5V (GP 15G R4P)	Controller (transmitter) operation time: 18 hours	Non rechargeable (do not charge)

5. TRANSMITTER AND RECEIVER SYNCHRONIZATION

Step 1

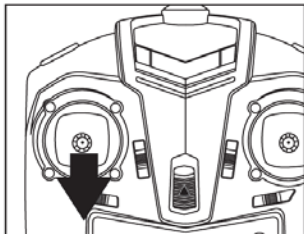

Move the throttle stick to the lowest position.

Step 2

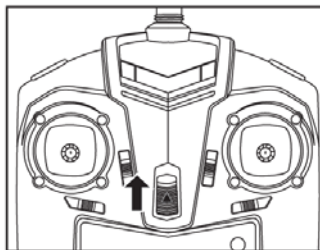

Turn the controller on.

Step 3

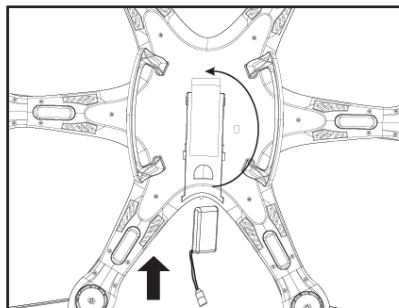

Open the battery cover and place the battery in the drone's battery compartment. Connect the battery plug to the drone's battery slot and close the cover.

Step 4

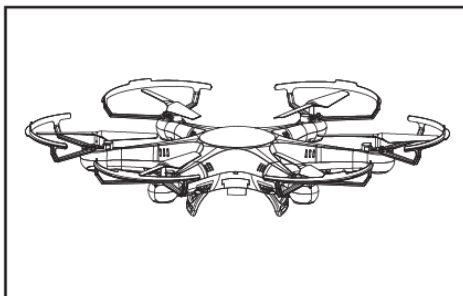

Turn your X-Bee Drone 6.1 on using the switch located on the back. The LEDs start to blink.

Step 5

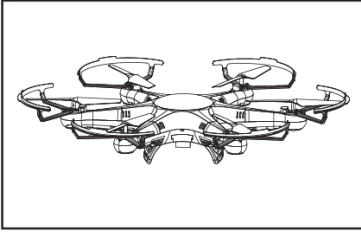

Place the drone on a flat and even surface.

Step 6

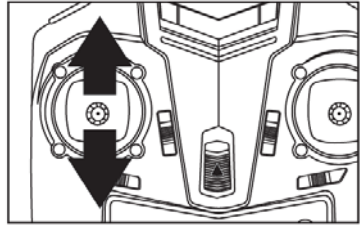

Move the throttle stick forward, and then backward. The controller emits the sound indicating that the connection with the drone has been established. The LEDs start to glow steadily.

Auto-calibration

Switch the speed mode to "fast" (Mode 3). Place the drone on a flat and even surface. Move both sticks to the lower left corner positions, as shown in the picture. Hold these positions for 10 seconds. The drone's LEDs will blink several times, then they will start to glow steadily. Now, you can release the sticks - the drone is ready to fly.

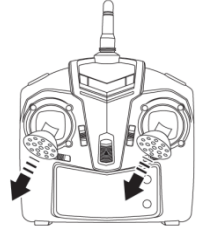

6. FLIGHT CONTROL

Flying up / down

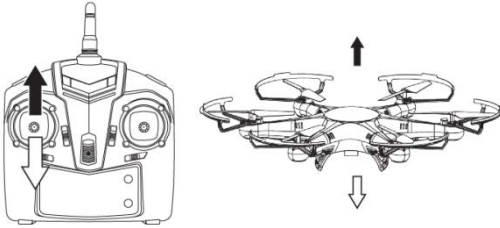

Move the throttle stick forward to fly the drone up.
Move the throttle stick backward to fly the drone down.

Rotating left/ right

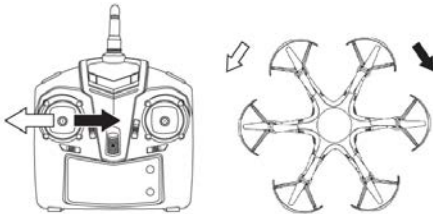

Move the throttle stick left / right to rotate the drone in a given direction.

Flying left/ right

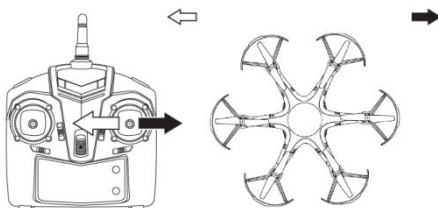

Move the direction control stick left / right to fly the drone in a given direction.

Flying forward and backward

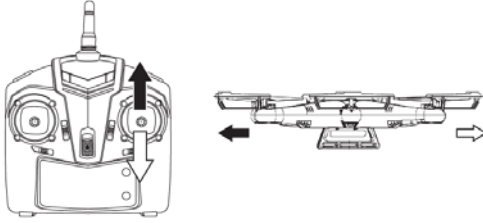

Move the direction control stick forward / backward to fly the drone in a given direction.

Left/ right rotate calibration

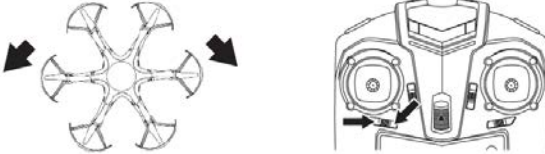

Press the "Left rotation key" if the drone automatically rotates clockwise. Press the "Right rotation key" if the drone automatically rotates counterclockwise.

Left / right migration calibration

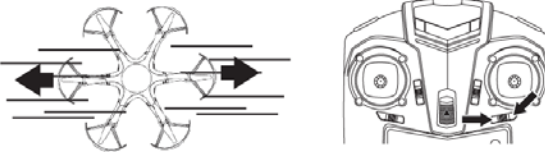

Press the "Left migration key" if the drone automatically migrates to the right. Press the "Right migration key" if the drone automatically migrates to the left.

Forward / backward migration calibration

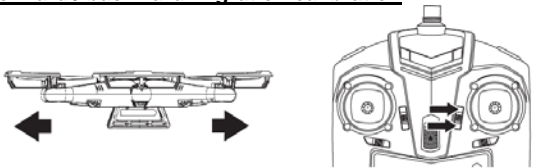

Press the "Forward migration key" if the drone automatically migrates backwards. Press the "Backward migration key" if the drone automatically migrates forwards.

360-degree stunts

When you press the **Flip mode** button the controller emits a beep sound indicating that the drone is in 3D flip mode.

When in 3D flip mode, move the direction stick forward, backward, left or right to flip the drone in the chosen direction.

Note: Before you start doing stunts make sure that there is enough space in the area.

360-degree flip to the left

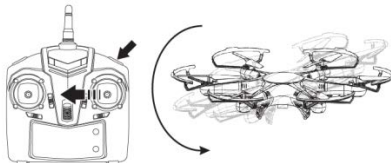

360-degree flip to the right

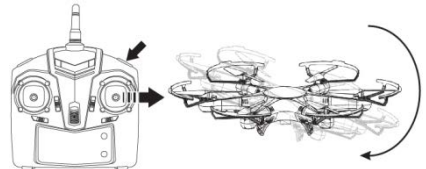

360-degree backward flip

360-degree forward flip

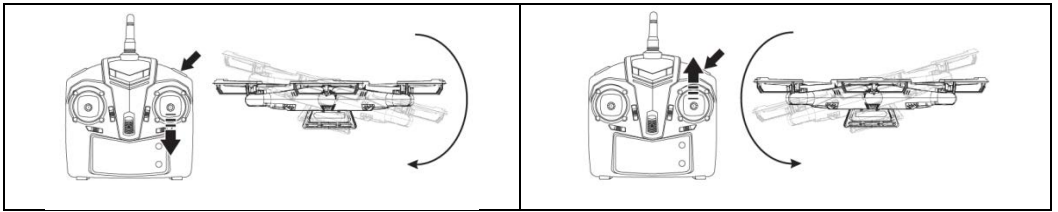

Speed modes

The device supports three flight speed modes. Press the flight speed button to switch between slow, normal and fast mode. The current speed mode is indicated by a number of the beep sounds. Mode 1 - slow mode - one beep; Mode 2 - normal mode - two beeps; Mode 3 - fast mode - three beeps.

MODE4

In order to switch your drone to MODE4, press and hold the **Flip mode** button for 3 seconds. The controller emits a beep sound to confirm the operation. If you want to switch your drone back to the normal control mode, press the Flip mode button again and hold it for 3 seconds until you hear a beep sound.

<p>Move the throttle stick forward to fly the drone up. Move the throttle stick backward to fly the drone down.</p>	
<p>Move the direction control stick forward / backward to fly the drone in a given direction.</p>	
<p>Move the throttle stick left / right to fly the drone in a given direction.</p>	
<p>Move the direction control stick left / right to rotate the drone in a given direction.</p>	

7. HEADLESS MODE

How to turn on/off the headless mode?

Press the controller's button (indicated in the picture) and hold it for 3 seconds until you hear a beep sound. The controller beeps every 3 seconds indicating that the drone is in the HEADLESS mode. If you want to switch your drone back to the normal control mode, press the same button again and hold it for 3 seconds until you hear a beep sound.

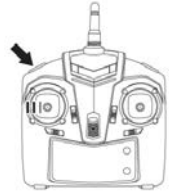

In this mode, to make the operation of the drone easier, the forward flight direction is set regardless of the drone position.

If you want to set the front side of the drone anew, you must turn the device off and configure it again.

8. BACK HOME MODE

When the drone takes off, the LEDs stop blinking and the device is saving the flight direction and the starting position. Then, once you press the "Back home" button, the drone starts to fly back towards the starting point regardless of its current position and location. In order to abort the "Back home" mode, just move the direction stick.

***Note: the drone has NO autoland function.
In order to land it, you need to control the device manually.***

Back home button
(downward)

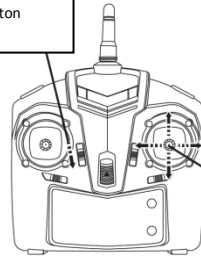

Use the
Direction stick
to stop the
„Back Home“
mode.

9. CAMERA AND FPV HOLDER INSTALLATION

Attach the smartphone holder to the stand.



The holder is compatible with smartphones of a diagonal of up to 6 inches.



Attach the holder to the controller.



Tighten the screws using the included screwdriver.



Connect the cable to the camera and the drone's WiFi port.

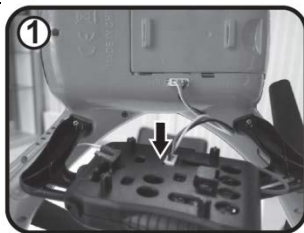

Attach the camera to the drone, by sliding it into the guides.



10. SMARTPHONE SOFTWARE / USING A SMARTPHONE TO CONTROL THE DRONE

ANDROID app
Android 4.4 and above.



IOS app
iOS 7 and above.



The app (**Helicute FPV**) can also be downloaded from the Play store.

First run and configuration of the app
(Using a smartphone to control the drone):

- Turn the drone on.
- Install the app on your smartphone.
- Go to Settings -> WiFi -> search for Helicute_FPV device and connect with it.
- Use your smartphone to run the Helicute FPV app.
- Press PLAY.
- The camera live image and the drone's control sticks will appear on your smartphone's screen.

First run and configuration of the app
(Using a controller to control the drone and a smartphone to see the camera image):

- Turn the drone on.
- Pair the device with the controller.
- Install the app on your smartphone.
- Go to Settings -> WiFi -> search for Helicute_FPV device and connect with it.
- Use your smartphone to run the Helicute FPV app.
- Press PLAY.
- The camera live image and the drone's control sticks will appear on your smartphone's screen.
- Press "On" to switch the sticks off.

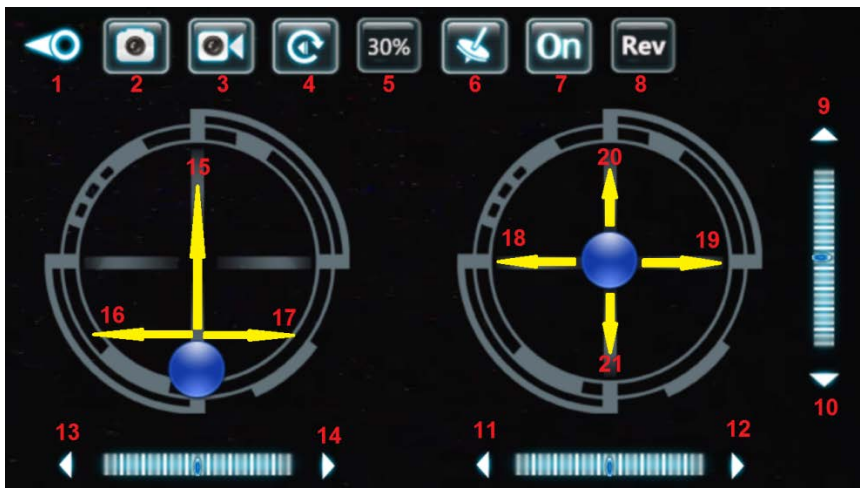

- | | |
|--|---|
| <ol style="list-style-type: none"> 1. Go back to the main menu 2. Take a picture 3. Record a video 4. Browse files (videos, pictures) 5. Speed mode (30%, 60%, 100%) 6. Use a gyroscope to control the drone 7. Enable / disable the drone's sticks 8. Image reverse 9. Forward migration calibration | <ol style="list-style-type: none"> 10. Backward migration calibration 11. Left migration calibration 12. Right migration calibration 13. Left rotate calibration 14. Right rotate calibration 15. Throttle 16. Rotate left 17. Rotate right 18. Flying left 19. Flying right 20. Flying forward 21. Flying backward |
|--|---|

NOTE: The recorded videos and pictures are stored in X:\WiFiUFO\UFO_Video and X:\WiFiUFO\UFO_Photo folders, where the "X" is the drive letter.

11. PROPELLER REPLACEMENT

Use a screwdriver to remove the propeller, and then attach the new one according to the following schedule:

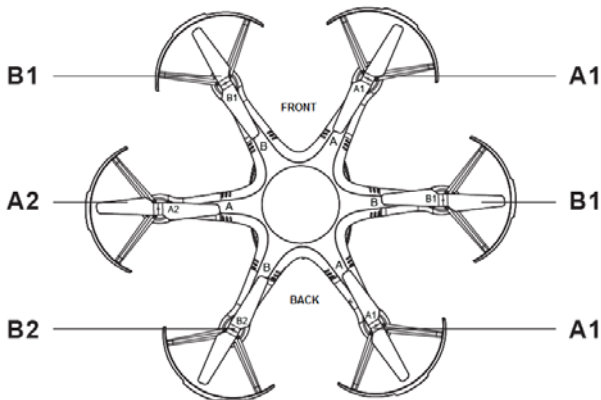

Polski

1. INFORMACJE ODNOŚNIE BEZPIECZEŃSTWA UŻYTKOWANIA

**** Produkt przeznaczony jest dla osób powyżej 14 roku życia****

- Obsługa produktu przez użytkowników poniżej 18 roku życia powinna odbywać się wyłącznie pod nadzorem osób dorosłych. Tym, którzy dopiero zaczynają przygodę z pilotowaniem dronów, sugerujemy kontakt z osobą o większym doświadczeniu w tej dziedzinie.
- Celem niniejszych zaleceń jest ochrona zarówno samego produktu i osób z niego korzystających, jak i osób postronnych oraz ich mienia.
- Nieprawidłowa obsługa produktu może spowodować obrażenia osób oraz zniszczenie mienia.

PRODUKT PRZEZNACZONY DO UŻYTKU WEWNĘTRZNEGO I ZEWNĘTRZNEGO

- Niniejszy produkt przeznaczony jest do użytku wewnętrznego i zewnętrznego.
- Przed rozpoczęciem korzystania z produktu należy upewnić się, że wybrany obszar jest wolny od przeszkód, a podczas sterowania zachowywać bezpieczną odległość od ludzi i zwierząt.
- Nie należy korzystać z produktu w pobliżu linii elektrycznych, w miejscach publicznych (tłocznych) oraz z strefie ochronnej lotniska.

PRODUKT NALEŻY CHRONIĆ PRZED ZAMOCNIENIEM

Zarówno dron, jak i jego kontroler to urządzenia zbudowane z precyzyjnych komponentów elektronicznych, dlatego też nie należy dopuścić do ich zamoczenia. Kontakt z wodą, inną cieczą lub narażenie ich na działanie wilgoci mogą spowodować nieprawidłowe działanie urządzeń lub ich uszkodzenie.

NIE NALEŻY WYSTAWIĄC URZĄDZENIA NA DZIAŁANIE DESZCZU ANI WILGOCI

ZALECENIA ODNOŚNIE BATERII

Aby uniknąć potencjalnego zagrożenia pożarowego, nie należy zwierać styków baterii, umieszczać ich w komorze niezgodnie z oznaczeniami polaryzacji, ani przekłuwać. Ładowanie akumulatora powinno odbywać się zawsze pod nadzorem osoby dorosłej, w miejscu niedostępnym dla dzieci.

- **NIE NALEŻY MIESZAĆ BATERII NIKLOWO-KADMOWYCH Z ALKALICZNYMI**

ZALECENIA DOTYCZĄCE BATERII NI-MH

- Upewnij się, że baterie są zainstalowane zgodnie z oznaczeniami polaryzacji (+ -).

NIE NALEŻY MIESZAĆ BATERII NIKLOWO-KADMOWYCH Z ALKALICZNYMI

- Jeśli wiemy, że dron nie będzie używany przez dłuższy okres czasu, należy wyjąć baterie z kontrolera, aby uniknąć wycieku elektrolitu, który mógłby doprowadzić do uszkodzenia urządzenia.

ZUŻYTE BATERIE NALEŻY UTYLIZOWAĆ ZGODNIE Z LOKALNYMI PRZEPISAMI W PRZEZNACZONYCH DO TEGO MIEJSCACH.

ZALECENIA DOTYCZĄCE BATERII LITOWO-POLIMEROWYCH

- W porównaniu z bateriami innego typu, baterie litowo-polimerowe obciążone są większym ryzykiem wystąpienia zdarzeń niepożądanych. Bardzo ważne jest więc w ich przypadku przestrzeganie wszystkich wytycznych operacyjnych. Producent i sprzedawca nie ponoszą żadnej odpowiedzialności za jakiegokolwiek szkody powstałe w wyniku niewłaściwego użytkowania.
- Aby uniknąć ryzyka pożaru lub wybuchu należy używać wyłącznie ładowarki załączonej w zestawie. **NIE NALEŻY** zgniatać, demontować, palić, ani umieszczać baterii w komorze niezgodnie z oznaczeniami polaryzacji.
- Aby uniknąć śpięć, nie należy dopuszczać do sytuacji, w których części metalowe stykają się z biegunami baterii. **POD ŻADNYM POZOREM NIE NALEŻY NIGDY PRZEKŁUWAĆ BATERII, GDYŻ MOŻE TO ZWIĘKSZYĆ RYZYKO POŻARU.**
- Ładowanie akumulatora powinno odbywać się zawsze pod nadzorem osoby dorosłej, w miejscu niedostępnym dla dzieci.
- W przypadku nienaturalnego nadmiernego nagrzewania się baterii lub akumulatorów należy natychmiast zaprzestać ich używania oraz ładowania. W przeciwnym razie może to spowodować ich spuchnięcie, deformację lub wybuch zwiększając tym samym ryzyko wystąpienia pożaru.

****ZUŻYTE BATERIE NALEŻY UTYLIZOWAĆ ZGODNIE Z LOKALNYMI PRZEPISAMI W PRZEZNACZONYCH DO TEGO MIEJSCACH. **NIE NALEŻY WYRZUCAĆ ZUŻYTYCH BATERII WRAZ Z ODPADAMI KOMUNALNYMI.**

ŁADUJĄCYCH SIĘ BATERII NIE NALEŻY POZOSTAWIĄC BEZ NADZORU (NP. W NOCY)

PRODUKT NALEŻY TRZYMAĆ Z DALA OD OGNI A I ŹRÓDEŁ CIEPŁA

Zdalnie sterowane modele wykonane są z różnych rodzajów tworzyw sztucznych, podatnych na deformację i uszkodzenia pod wpływem działania ekstremalnych temperatur (zarówno gorąca jak i zimna). Produktu nie należy więc pozostawiać w miejscach, gdzie byłby on narażony na działanie ekstremalnych temperatur.

POMOC OSOBY MAJĄCEJ DOŚWIADCZENIE W PILOTOWANIU DRONÓW, -

Mimo, iż produkt ten może być traktowany, jako zabawka, nie jest on przeznaczony dla osób poniżej czternastego roku życia. Osobom niedoświadczonym w pilotowaniu zdalnie sterowanych modeli dronów przypominamy, że czynność ta, zwłaszcza na etapie początkowym, wymaga stopniowego nabierania wprawy. Aby ułatwić osiągnięcie tej sprawności zalecamy ćwiczenia pod okiem osób wyspecjalizowanych w pilotowaniu modeli dronów.

2. SCHEMAT KONTROLERA (NADAJNIKA)

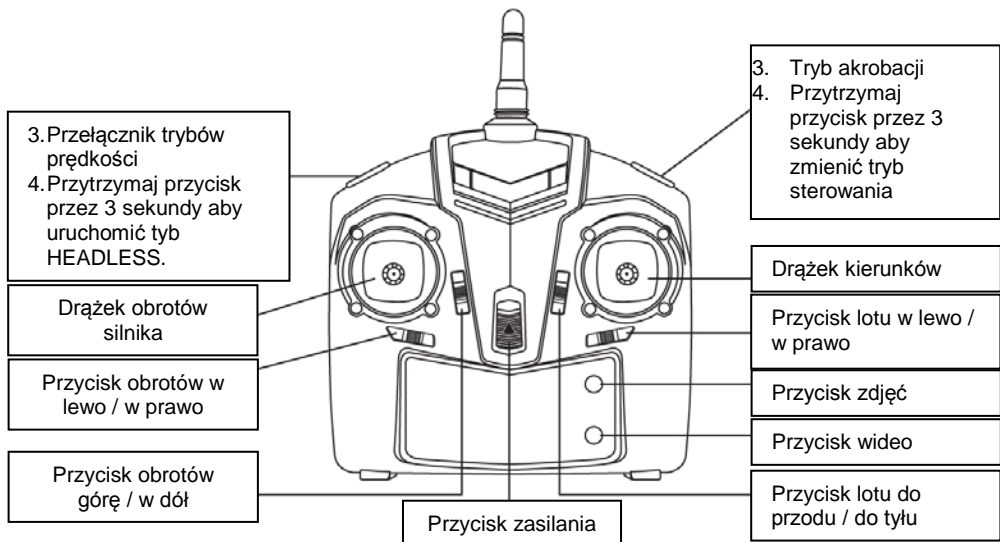

3. INSTALACJA BATERII W KONTROLERZE (NADAJNIKU)

Użyj śrubokręta, aby otworzyć pokrywę baterii.

W komorze baterii umieść 4 baterie typu AA. Upewnij się, że baterie są umieszczone zgodnie z oznaczeniami polaryzacji (+ -). **NIE NALEŻY ŁĄCZYĆ ZE SOBĄ BATERII RÓŻNEGO TYPU**

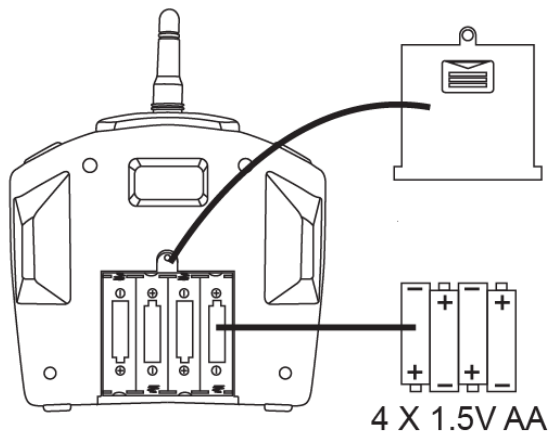

4. ŁADOWANIE AKUMULATORÓW

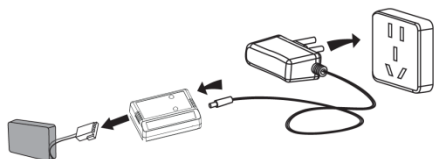

Użyj załączonej do zestawu ładowarki, aby naładować akumulator drona.

** Do ładowania akumulatorów drona należy używać **WYŁĄCZNIE** ładowarki załączonej w zestawie. Ładowanie akumulatora powinno odbywać się zawsze pod nadzorem osoby dorosłej.

Wskaźnik LED

Czerwony i zielony - świeci	Czerwony - świeci
Ładowanie zakończone	Trwa ładowanie

Specyfikacje ładowarki

Wejście	Prąd ładowania	Maksymalne napięcie
5V	0,6A	4.2 ± 0.03V

Zależności pomiędzy typem baterii, czasem pracy na jednym cyklu oraz długością ładowania

Typ baterii	Specyfikacja baterii	Czas pracy	Czas ładowania
Akumulator litowo-polimerowy (Li-Poly)	7,4V 1200mAh	Czas lotu drona: do 10 minut	Okolo 120 minut (przy prądzie ładowania ok. 0,6A)
Bateria cynkowo-węglowa (jednorazowa)	1,5V (GP 15G R4P)	Czas pracy kontrolera (nadajnika): 18 godzin	Jednorazowa (nie należy ładować)

5. SYNCHRONIZACJA NADAJNIKA I ODBIORNIKA RC

Krok 1

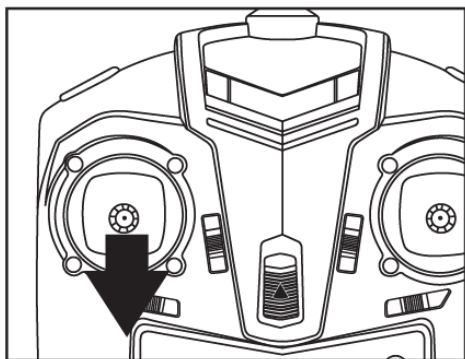

Ustaw drążek obrotów silnika do pozycji dolnej

Krok 2

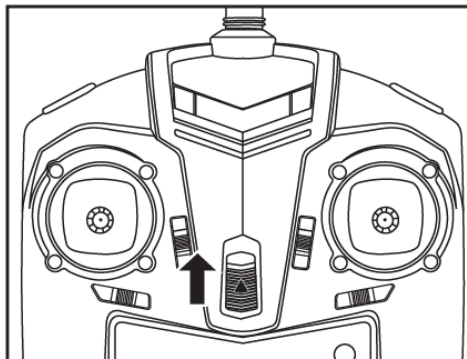

Włącz kontroler

Krok 3

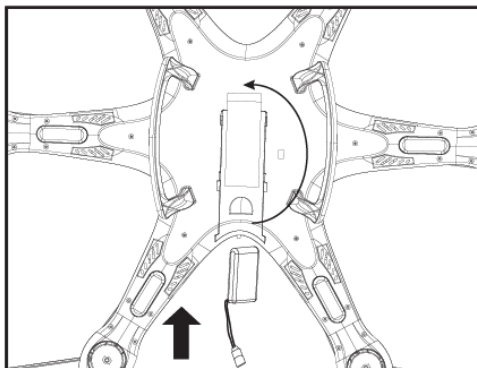

Otwórz pokrywę baterii i umieść baterię w urządzeniu. Podłącz wtyczkę baterii do gniazda drona i zamknij pokrywę.

Krok 4

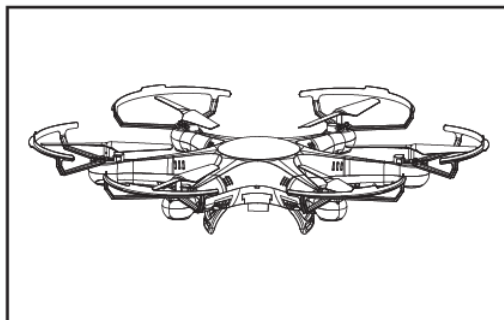

Włącz X-Bee Drone 6.1 używając przełącznika znajdującego się z tyłu urządzenia. Diody LED zaczną migać.

Krok 5

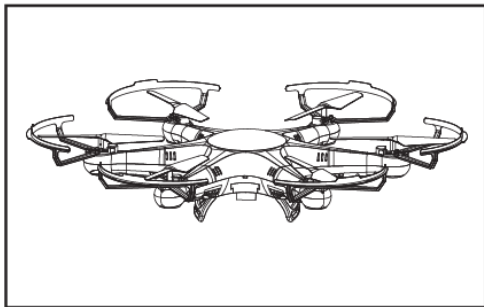

Postaw drona na płaskiej, równej powierzchni.

Krok 6

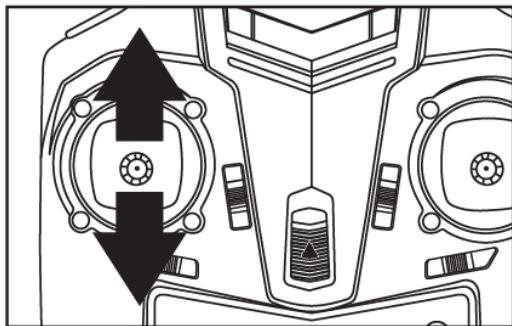

Przesuń drążek obrotów silnika do góry, następnie do dołu. Pilot wyda sygnał dźwiękowy informujący o połączeniu kontrolera z urządzeniem. Diody LED zaczną świecić ciągłym światłem

Automatyczna kalibracja

Przełącz tryb prędkości na tryb szybki (Mode 3). Postaw drona na płaskiej i równej powierzchni. Przesuń oba analogi do pozycji lewy dolny róg, tak jak na rysunku. Utrzymaj tę pozycję przez 10 sekund, diody LED drona mrugną kilka razy po czym zaczną świecić nieprzerwanie. Następnie zwolnij analogi. Urządzenie jest gotowe do lotu.

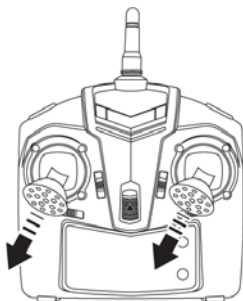

6. KONTROLA LOTU

Kontrola lotu do góry / dołu

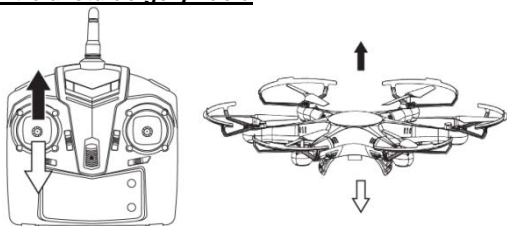

Przesuń drążek obrotów silnika do przodu, dron poleci do góry.
Przesuń drążek obrotów silnika do tyłu, dron poleci do dołu.

Kontrola obrotu w lewo / prawo

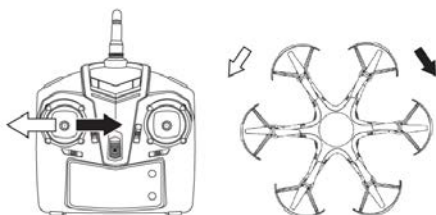

Przesuń drążek obrotów silnika w lewo / prawo, dron obróci się w wybranym kierunku.

Kontrola lotu w lewo / prawo

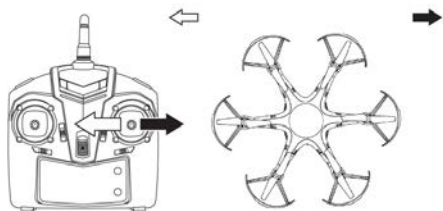

Przesuń drążek kierunków w lewo / prawo, dron poleci w wybranym kierunku.

Kontrola lotu do przodu / tyłu

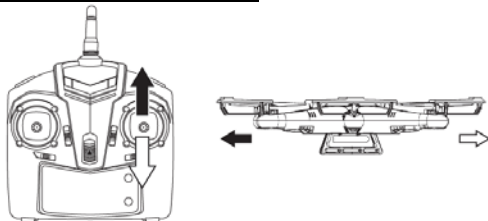

Przesuń drążek kierunków do przodu / tyłu, dron poleci w wybranym kierunku.

Kalibracja obrotów w lewo / prawo

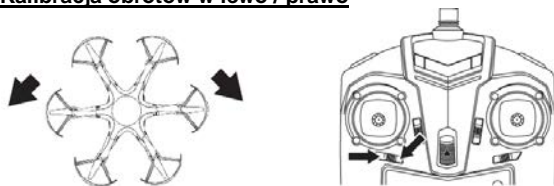

Naciśnij przycisk obrotów w lewo, jeśli dron obraca się automatycznie w prawo. Naciśnij przycisk obrotów w prawo, jeśli dron obraca się automatycznie w lewo.

Kalibracja lotu w lewo / prawo

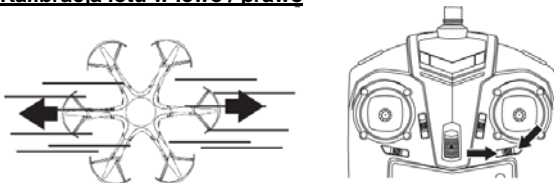

Naciśnij przycisk lotu w lewo, jeśli dron leci automatycznie w prawo. Naciśnij przycisk lotu w prawo, jeśli dron leci automatycznie w lewo.

Kalibracja lotu do przodu / tyłu

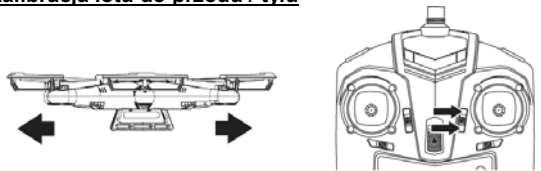

Naciśnij przycisk lotu do przodu, jeśli dron leci automatycznie do tyłu. Naciśnij przycisk lotu do tyłu, jeśli dron leci automatycznie do przodu.

Akrobacje 360 stopni

Po naciśnięciu przycisku **trybu akrobacji** kontroler wyda sygnał dźwiękowy informujący o gotowości drona do wykonania obrotu o 360 stopni.

W trybie tym, po przechyleniu drążka kierunków w lewo, w prawo, do przodu lub do tyłu, dron wykona w wybranym kierunku obrót o 360 stopni.

Uwaga: przed wykonaniem ewolucji, upewnij się że w zasięgu drona masz wystarczająco dużo miejsca.

Flip 360 w lewo

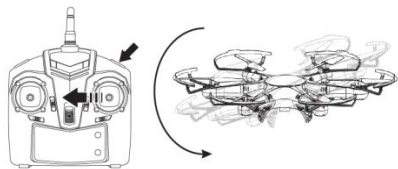

Flip 360 w prawo

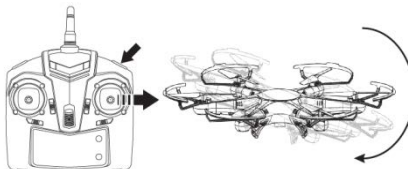

Flip 360 do tyłu

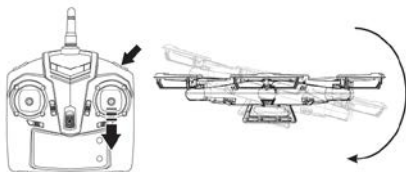

Flip 360 do przodu

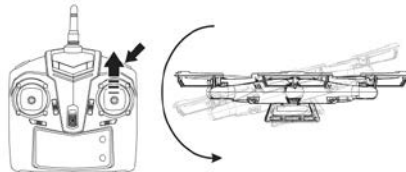

Tryby prędkości

Urządzenie obsługuje trzy tryby prędkości lotu. Naciskaj przycisk trybu prędkości lotu, aby przełączać pomiędzy trybem wolnym, zwykłym i szybkim. O tym, który tryb jest aktywowany, informuje nas ilość sygnałów dźwiękowych. Mode 1 – tryb wolny – jeden sygnał dźwiękowy, Mode 2 – tryb zwykły – dwa sygnały dźwiękowe, Mode 3 – tryb szybki – trzy sygnały dźwiękowe.

Tryb sterowania MODE4

Aby przełączyć tryb sterowania na MODE4, należy nacisnąć i przytrzymać przez 3 sekundy przycisk **tryb akrobacji**. Na potwierdzenie kontroler wyda sygnał dźwiękowy.

Aby powrócić do zwykłego trybu sterowania, należy nacisnąć ten sam przycisk i przytrzymać go przez 3 sekundy aż do usłyszenia sygnału dźwiękowego.

Przesuń drążek obrotów silnika do przodu, dron poleci do góry. Przesuń drążek obrotów silnika do tyłu, dron poleci do dołu.

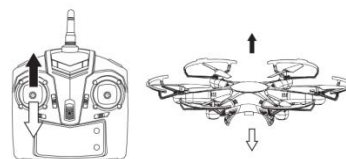

Przesuń drążek kierunków do przodu / tyłu, dron poleci w wybranym kierunku.

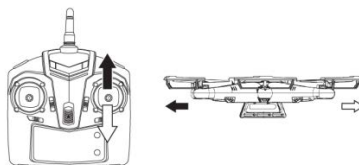

Przesuń drążek obrotów silnika w lewo / prawo, dron poleci w wybranym kierunku.

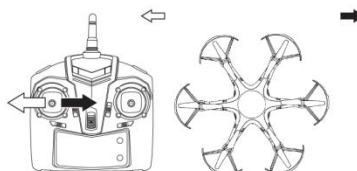

Przesuń drążek kierunków w lewo / prawo, dron obróci się w wybranym kierunku.

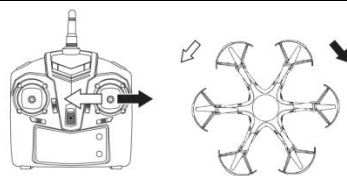

7. TRYB HEADLESS

Jak włączyć/wyłączyć funkcję HEADLESS?

Naciśnij przycisk na kontrolerze (jak na zdjęciu) przez 3 sekundy do usłyszenia sygnału dźwiękowego. Kontroler będzie wydawał dźwięk co 3 sekundy, oznacza to że jesteś w trybie HEADLESS. Aby powrócić do zwykłego trybu, naciśnij ten sam przycisk przez 3 sekundy do usłyszenia sygnału dźwiękowego.

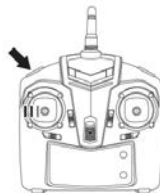

Tryb ustawia kierunek lotu do przodu niezależnie od ustawienia drona dla łatwiejszej kontroli.

Jeśli chcesz zmienić ustawienie przodu drona, musisz wyłączyć urządzenie i ustawić je na nowo.

8. TRYB POWROTU DO MIEJSCA STARTU

Kiedy dron startuje, diody LED przestają migać, w tym czasie urządzenie programuje sobie kierunek, z którego wystartował dron. Po naciśnięciu przycisku powrotu do miejsca startu (niezależnie od ustawienia drona w powietrzu) urządzenie zacznie lecieć w kierunku z którego wystartowało. Aby przerwać powrót, wykonaj ruch prawym analogiem.

Uwaga: urządzenie nie ląduje automatycznie i podczas wykonywania tego polecenia należy kontrolować lot.

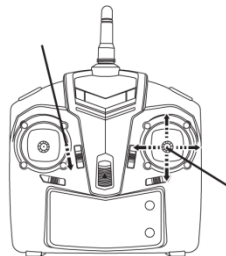

9. INSTALACJA KAMERY ORAZ UCHWYTU FPV

Połącz podstawkę z uchwytem na smartfon.



Uchwyt pasuje do smartfonów o maksymalnej przekątnej 6 cali.



Przymocuj uchwyt do kontrolera.



Dokręć śruby śrubokrętem dołączonym do zestawu.



Podłącz przewód do kamery oraz do portu WIFI w urządzeniu.

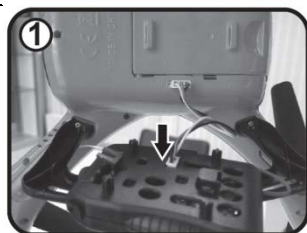

Przyczep kamerę do drona, wsuwając ją w prowadniki.



10. OPROGRAMOWANIE I STEROWANIE ZE SMARTFONA

Aplikacja na ANDROID
Android 4.4 lub nowszy



Aplikacja na IOS
iOS 7 lub nowszy



Aplikacja jest również do pobrania ze sklepu Play pod nazwą **Helicute FPV**.

Pierwsze uruchomienie i konfiguracja aplikacji (sterowanie ze smartfonu):

- Włącz drona
- Zainstaluj aplikację na telefonie
- Wejdź w Ustawienia -> WIFI -> wyszukaj urządzenie Helicute_FPV i połącz się z nim
- Uruchom zainstalowaną aplikację Helicute FPV na telefonie
- Naciśnij PLAY
- Pojawi się podgląd z kamery oraz analogi do sterowania zdalnego

Pierwsze uruchomienie i konfiguracja aplikacji (sterowanie kontrolerem z podglądem FPV na smartfonie):

- Włącz drona
- Sparuj urządzenie z kontrolerem
- Zainstaluj aplikację na telefonie
- Wejdź w Ustawienia -> WIFI -> wyszukaj urządzenie Helicute_FPV i połącz się z nim
- Uruchom zainstalowaną aplikację Helicute FPV na telefonie
- Naciśnij PLAY
- Pojawi się podgląd z kamery oraz analogi do sterowania zdalnego
- Naciśnij On, aby wyłączyć analogi

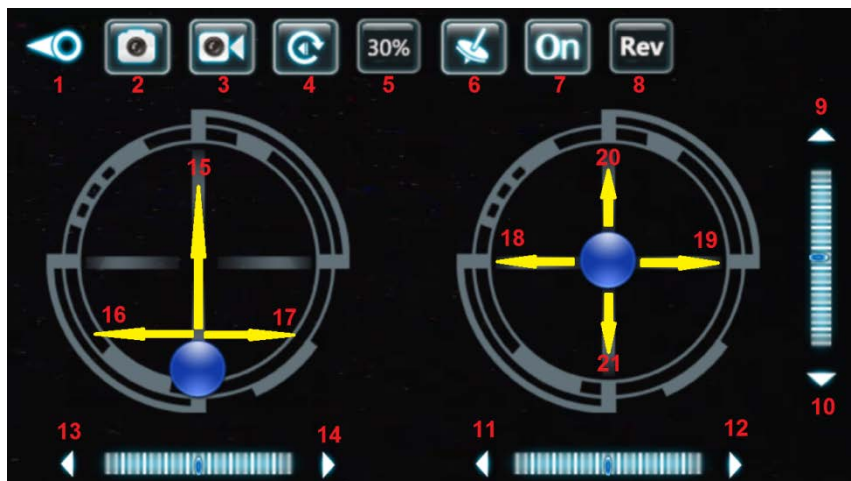

- | | |
|---|-------------------------------|
| 1. Powrót do menu | 11. Kalibracja lotu w lewo |
| 2. Zrób zdjęcie | 12. Kalibracja lotu w prawo |
| 3. Nagraj wideo | 13. Kalibracja obrotu w lewo |
| 4. Przeglądaj pliki (nagrania wideo, zdjęcia) | 14. Kalibracja obrotu w prawo |
| 5. Prędkość 30%, 60%, 100% | 15. Przepustnica |
| 6. Sterowanie za pomocą żyroskopu | 16. Obrót w lewo |
| 7. Włącz/wyłącz analogi | 17. Obrót w prawo |
| 8. Odwróć obraz | 18. Lot w lewo |
| 9. Kalibracja lotu do przodu | 19. Lot w prawo |
| 10. Kalibracja lotu do tyłu | 20. Lot do przodu |
| | 21. Lot do tyłu |

UWAGA: Zdjęcia i nagrania wideo zapisują się w X:\WiFiUFO\UFO_Video i X:\WiFiUFO\UFO_Photo, gdzie X oznacza nazwę dysku urządzenia.

11. WYMIANA ŚMIGIEŁ

Użyj śrubokręta, aby zdjąć śmigło, następnie załóż nowy element według poniższego schematu:

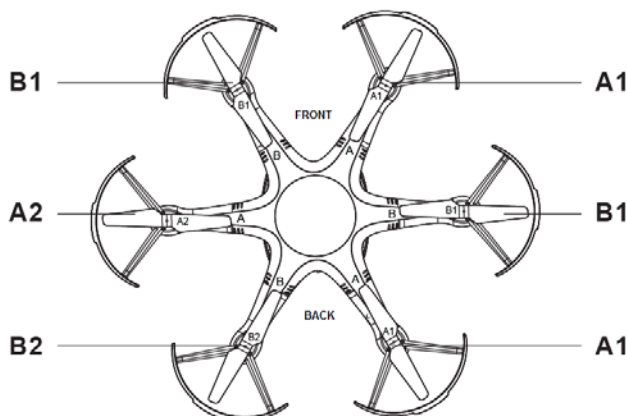

Česky

1. BEZPEČNOSTNÍ POZNÁMKY

**** Výrobek je navržen pro osoby starší 14 let****

- Doporučujeme osobám bez zkušeností s provozem dronů vyhledat osoby, které již takového zkušební mají. Uživatelé mladší 18 let mohou výrobek používat pouze pod dohledem dospělé osoby.
- Účelem bezpečnostních poznámek je ochrana výrobku a jeho uživatelů, stejně jako okolo stojících osob a jejich majetku.
- Nesprávný provoz výrobku může způsobit zranění a škody na majetku.

SPECIÁLNĚ NAVRŽENO PRO POUŽITÍ V INTERIÉRECH A EXTERIÉRECH

- Výrobek byl navržen tak, aby mohl být použit jak v interiérech, tak v exteriérech. Před použitím výrobku se ujistěte, že je zvolené místo bez překážek. Také při použití udržujte bezpečnou vzdálenost od osob a zvířat.
- Neprovazujte v blízkosti elektrických vedení.

ZABRAŇTE KONTAKTU S TEKUTINAMI

Dron a ovladač obsahují množství přesných elektronických součástí. Z těchto důvodů je nutné zabránit kontaktu s tekutinami. Vystavení vodě nebo vlhkosti v jakékoli formě způsobí jejich selhání nebo poškození.

NEPROVOZUJTE VÝROBEK ZA DEŠTĚ ANI VLHKOSTI, ANI JEJ TOMUTO NEVYSTAVUJTE.

POKYNY TYKAJÍCÍ SE BATERIE

Pro zabránění potenciálního požáru baterii nezkratujte, neporážíte ani neměňte její polaritu. Na nabíjení baterií musí dohlížet po celou dobu dospělá osoba a musí probíhat na místech mimo dosah dětí.

- ***NEKOMBINUJTE NI-CAD A ALKALICKÉ BATERIE**

BEZPEČNOSTNÍ POZNÁMKY PRO NI-MH BATERIE

- Ujistěte se, že jsou baterie správně vloženy a mají tak správnou polaritu + -).

***NEKOMBINUJTE NI-CAD A ALKALICKÉ BATERIE**

- Pokud nebudete quadkoptéru používat po delší dobu, vyjměte z kontroléru baterie, aby jste tak zabránili jejich vytečení, které může poškodit vysílač.

POUŽITÉ BATERIE PŘEDEJTE V SOULADU S MÍSTNÍMI PŘEDPISY NA MÍSTECH K TOMU URČENÝCH.

BEZPEČNOSTNÍ POZNÁMKY PRO LI-POLYMEROVÉ BATERIE

- Li-polymerové baterie představují větší riziko v porovnání s jinými typy baterií. Proto je nutné při jejich používání dbát na následující pokyny. Výrobce ani prodejce nenesou žádnou odpovědnost za jakékoli škody způsobené nesprávným použitím.

Pro zabránění potenciálního požáru nebo exploze nepoužívejte jinou nabíječku, než je ta přiložená k výrobku. Baterie neničte, nerozebírejte, nepalte nebo neměňte jejich polaritu.

Pro zabránění zkratu zabraňte kontaktu kovových částí se svorkami baterie. **NIKDY BATERIE**

NEPRORÁŽEJTE, MŮŽE DOJÍT K POŽÁRU.

- Na nabíjení baterií musí dohlížet po celou dobu dospělá osoba a musí probíhat na místech mimo dosah dětí.

- V případě nepřírodního zahřívání baterií je ihned přestaňte používat nebo nabíjet. V opačném případě může dojít k jejich bobtnání, deformaci nebo explozi a způsobit tak riziko požáru.

****POUŽITÉ BATERIE PŘEDEJTE V SOULADU S MÍSTNÍMI PŘEDPISY NA MÍSTECH K TOMU URČENÝCH. POUŽITÉ BATERIE NEVYHAZUJTE DO KOMUNÁLNÍHO ODPADU**

BATERIE NENABÍJEJTE PŘES NOC

UDRŽUJTE MIMO TEPLO

R/C modely jsou vyrobeny s mnoha různých forem plastu, jsou velmi náchylné k poškození nebo deformaci po vystavení extrémně vysokým nebo nízkým teplotám. Výrobek nelze používat nebo skladovat na místech, kde by došlo k jeho vystavení extrémním teplotám.

ZAJISTĚTE ASISTENCI ZKUŠENÉHO PILOTA Ačkoli je výrobek možno použít jako hračku, není určena pro osoby mladší čtrnácti let. Osoby nemající zkušenosti s pilotováním dalekově ovládaných dronů musí mít na paměti, že nějaký čas potrvá, než se z nich stanou zkušení piloti. Pro snadnější získávání zkušeností doporučujeme cvičit pod dohledem profesionálního pilota dronů.

2. NÁKRES KONTROLÉRU (VYSÍLAČE)

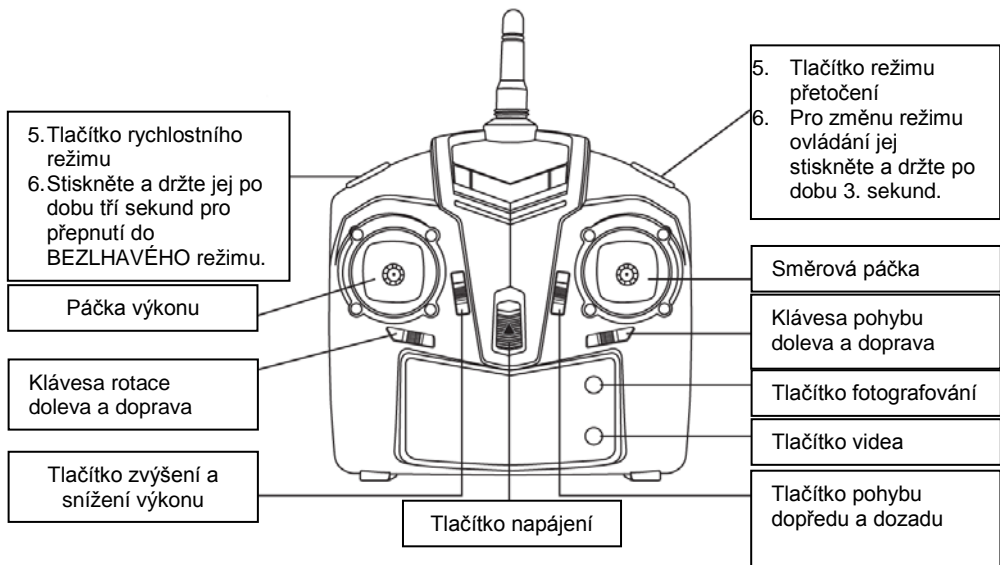

3. 3. INSTALACE BATERIÍ KONTROLERU (VYSÍLAČE)

Pro otevření krytu pro baterie použijte šroubovák.

Do prostoru pro baterie vložte 4 AA baterie. Ujistěte se, že jsou baterie správně vloženy a mají tak správnou polaritu (+ -). NEKOMBINUJTE BATERIE ROZDÍLNÝCH TYPŮ

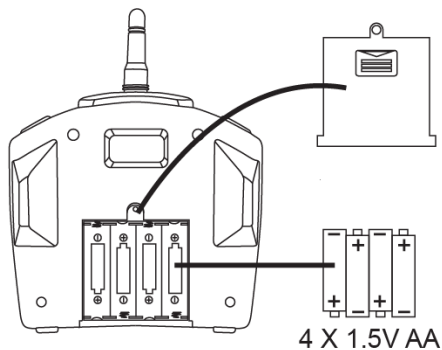

4. NABÍJENÍ BATERIE

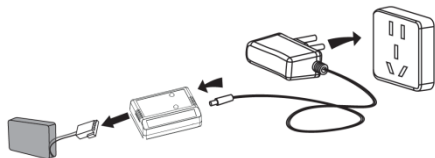

Pro nabíjení baterií dronu použijte přiloženou nabíječku.

**Používejte k nabíjení POUZE přiloženou nabíječku.

Nabíjení baterií lze provádět pouze pod dohledem dospělé osoby.

LED kontrolka

Červená a zelená - zapnuto

Nabíjení dokončeno

Červená - zapnuto

Nabíjení...

Specifikace nabíječky

Vstup	Nabíjecí proud	Maximální napětí
5V	0,6A	4.2 ± 0.03V

Reference použití baterie a doby nabíjení

Typ baterie	Specifikace baterie	Doba provozu na jedno nabití:	Doba nabíjení
Nabíjitelná lithium-polymerová baterie (Li-poly)	7,4V 1200mAh	Vytrvalost dronu: až 10 minut	Asi 120 minut (nabíjecí proud asi 0.6A)
Zinko-uhlíková baterie (nenabíjitelná)	1,5V (GP 15G R4P)	Provozní doba kontroléru (vysílače): 18 hodin	Nenabíjitelná (nenabíjejte)

5. SYNCHRONIZACE VYSÍLAČE A PŘIJÍMAČE

Krok 1

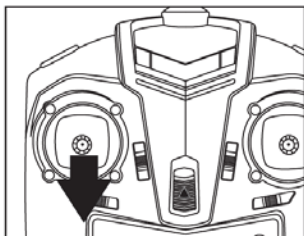

Přesuňte páčku výkonu do nejnižší polohy.

Krok 2

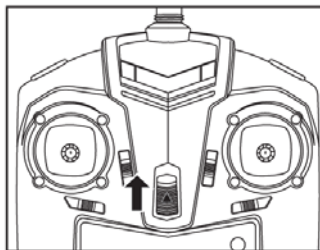

Zapněte kontrolér.

Krok 3

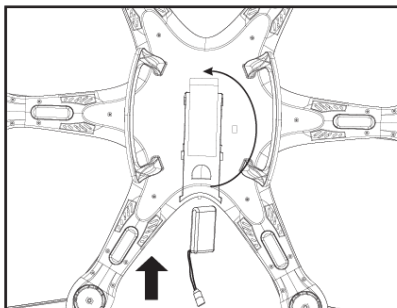

Otevřete kryt pro baterie a do prostoru pro baterie dronu vložte baterie. Připojte zástrčku nabíječky do slotu baterie dronu a kryt zavřete.

Krok 4

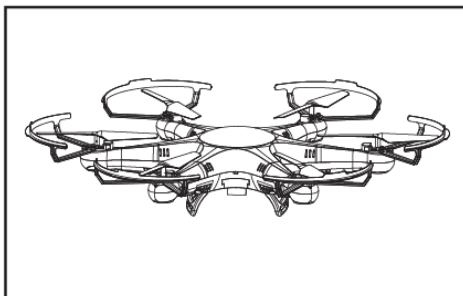

X-Bee Drone 6.1. zapněte spínačem v jeho zadní části. LED začne blikat.

Krok 5

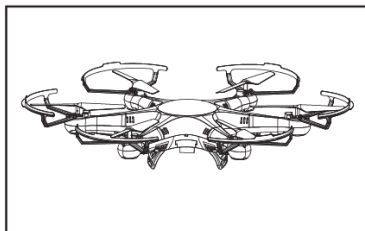

Umístěte dron na plochý povrch.

Krok 6

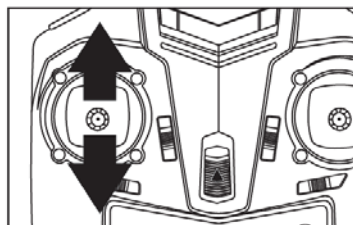

Posuňte páčku výkonu dopředu a následně dozadu. Kontrolér vydá zvuk, oznamující že propojení s dronem bylo ustaveno. LED bude svítit nepřerušovaně.

Auto-kalibrace

Přepněte rychlostní režim na "rychlý" (Režim 3). Umístěte dron na plochý povrch. Přesuňte obě páčky do polohy v levých dolních rozích, viz obrázek. Vydržte takto po dobu 10 sekund LED dronu několikrát blikne a pak začne svítit nepřerušovaně. Nyní páčky uvolníte - dron je připraven k letu.

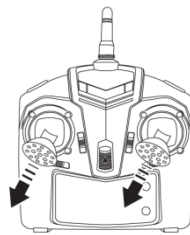

6. OVLÁDÁNÍ LETU

Let nahoru a dolů

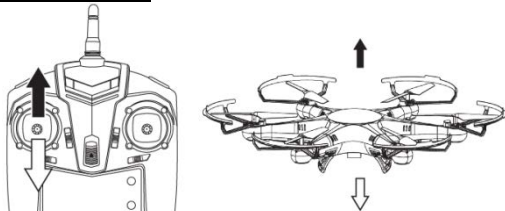

Posunutím páčky výkonu dopředu poleť dron nahoru.
Posunutím páčky výkonu dozadu poleť dron dolů.

Rotace vlevo / vpravo

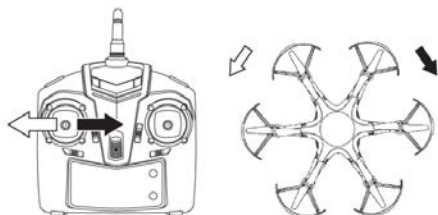

Posunutím páčky výkonu vlevo / vpravo natočíte dron do požadovaného směru.

Let vlevo / vpravo

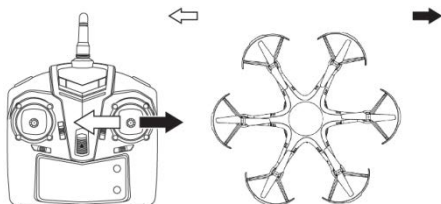

Posunutím páčky ovládání směru vlevo / vpravo poleť dron požadovaným směrem.

Let dopředu / dozadu

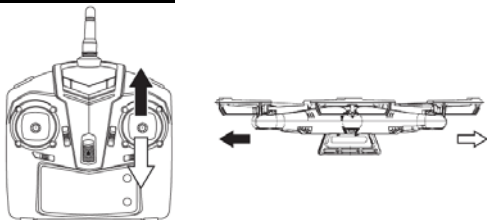

Posunutím páčky ovládání směru dopředu / dozadu poleť dron požadovaným směrem.

Kalibrace rotace doprava / doleva

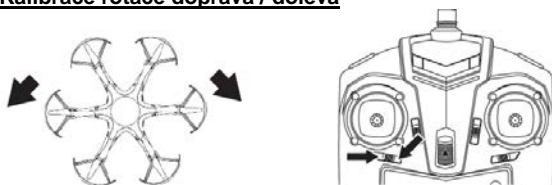

Pokud dron automaticky rotuje ve směru hodinových ručiček, stiskněte "Klávesu rotace doleva". Pokud dron automaticky rotuje proti směru hodinových ručiček, stiskněte "Klávesu rotace doprava".

Kalibrace pohybu doprava / doleva

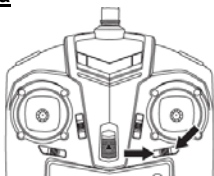
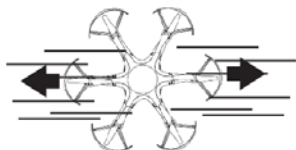

Pokud se dron automaticky pohybuje doprava, stiskněte "Klávesu pohybu doleva".

Pokud se dron automaticky pohybuje doleva, stiskněte "Klávesu pohybu doprava".

Kalibrace pohybu dopředu / dozadu

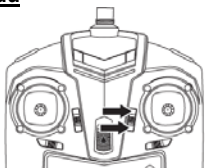

Pokud se dron automaticky pohybuje dozadu, stiskněte "Klávesu pohybu dopředu".

Pokud se dron automaticky pohybuje dopředu, stiskněte "Klávesu pohybu dozadu".

360 stupňové kousky

Po stisknutí tlačítka **režimu přetočení** vydá kontrolér pípnutí oznamující, že se dron nachází v režimu 3D přetočení

V tomto režimu přesuňte páčku směru dopředu, dozadu, doleva nebo doprava pro přetočení dronu požadovaným směrem.

Poznámka: Před započítím letu se ujistěte, že je kolem dostatek prostoru pro let.

360 stupňové přetočení doleva

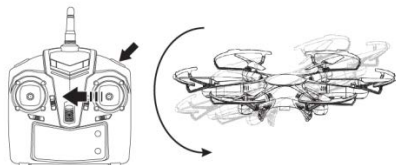

360 stupňové přetočení doprava

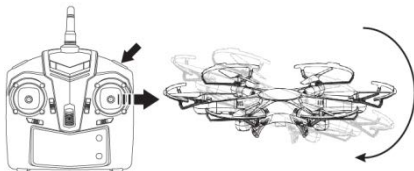

360 stupňové přetočení dozadu

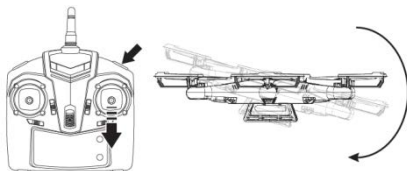

360 stupňové přetočení dopředu

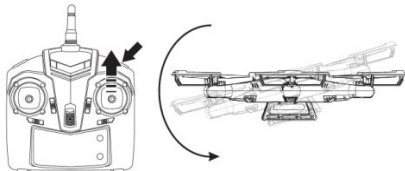

Rychlostní režimy

Zařízení podporuje tři rychlostní režimy. Stiskněte tlačítko rychlosti režimu pro přepnutí mezi rychlým, středním a pomalým režimem. Aktuální rychlostní režim je indikován počtem pípnutí. Režim 1 - pomalý režim - jednou pípnutí; Režim 2 - střední režim - 2 pípnutí; Režim tři - rychlý režim - tři pípnutí.

REŽIM 4

Pro přepnutí dronu do REŽIMU4 stiskněte a podržte na dobu 3 sekund tlačítko **režim přetočení** Kontrolér vydá pípnutí potvrzení správnosti operace.

Pokud chcete dron přepnout zpět do běžného režimu ovládání, stiskněte a podržte znovu tlačítko režimu přetočení na dobu 3 sekund, dokud neuslyšíte pípnutí.

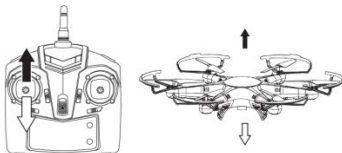
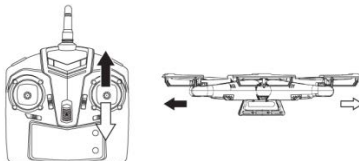
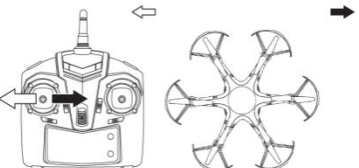
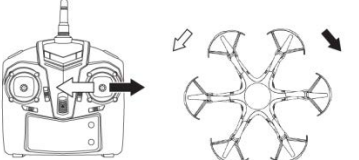
<p>Posunutím páčky výkonu dopředu poletí dron nahoru. Posunutím páčky výkonu dozadu poletí dron dolů.</p>	
<p>Posunutím páčky ovládní směru dopředu / dozadu poletí dron požadovaným směrem.</p>	
<p>Posunutím páčky výkonu vlevo / vpravo natočíte dron pro let do požadovaného směru.</p>	
<p>Posunutím páčky ovládní směru vlevo / vpravo natočíte dron požadovaným směrem.</p>	

7. BEZHlavý REŽIM

Jak bezhlavý režim zapnout a vypnout?

Stiskněte tlačítko kontroleru (zobrazené na obrázku) a podržte jej po dobu 3 sekund, dokud neuslyšíte pípnutí. Kontrolér pípe každé 3 sekundy, indikující že je dron v BEZHlavÉM režimu. Pokud chcete dron přepnout zpět do běžného režimu ovládní, stiskněte a podržte znovu stejné tlačítko na dobu 3 sekund, dokud neuslyšíte pípnutí.

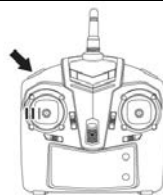

V tomto režimu je provoz dronu snadnější, let dopředu je nastaven bez ohledu na pozici dronu.

Pokud chcete nastavit přední stranu dronu znovu, je nutné zařízení vypnout a nastavit jej opětovně.

8. REŽIM ZPĚT DOMŮ

Po startu dronu přestanou LED blikat a zařízení si uchováva směr let a startovní polohu. Po stisku tlačítka "Zpět domů" poletí dron zpátky do startovní polohy, nezávisle na jeho aktuální poloze. Pro tohoto režimu stačí posunout páčku směru.

Poznámka: dron NENÍ opatřen funkci samostatného přistání.

Je tedy nutné zařízení ovládat ručně..

Tlačítko zpět domů
(dolů)

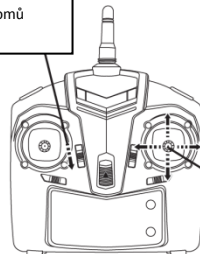

Pro zastavení režimu "Zpět domů" použijte páčku směru.

9. INSTALACE FOTOAPARÁTU A FPV DRŽÁKU

Připojte držák smartfonu na místo.



Toto místo je kompatibilní se smartfony o úhlopříčce až 6 palců.



Připojte držák ke kontroleru.



Upevněte šrouby příloženým šroubovákem.



Propojte kabel fotoaparátu s WiFi portem dronu.

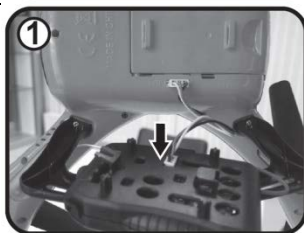

Fotoaparát připojte ke dronu zasunutím do kolejnic.



10. SOFTWARE SMARTFONU / POUŽITÍ SMARTFONU K OVLÁDÁNÍ DRONU

Aplikace ANDROID
Android 4.4 and above.



Aplikace IOS
iOS 7 and above.



Aplikaci (**Helicute FPV**) ze stáhnout z Play store.

První spuštění a nastavení aplikace
(Použití smartfonu k ovládání dronu):

- Zapněte dron.
- Nainstalujte aplikaci do smartfonu.
- Přejděte na Nastavení - Wifi - vyhledejte Helicute_FPV zařízení a připojte se.
- Pomocí smartfonu spusťte aplikaci Helicute FPV.
- Stiskněte PLAY.
- Živý obraz a ovládací páčky dronu se objeví na obrazovce Smartfonu.

První spuštění a nastavení aplikace
(Použití kontroléru k ovládání dronu a smartfonu ke zobrazení obrazu):

- Zapněte dron.
- Spárujte zařízení s kontrolérem.
- Nainstalujte aplikaci do smartfonu.
- Přejděte na Nastavení - Wifi - vyhledejte Helicute_FPV zařízení a připojte se.
- Pomocí smartfonu spusťte aplikaci Helicute FPV.
- Stiskněte PLAY.
- Živý obraz a ovládací páčky dronu se objeví na obrazovce Smartfonu.
- Stiskem "On" vypněte páčky.

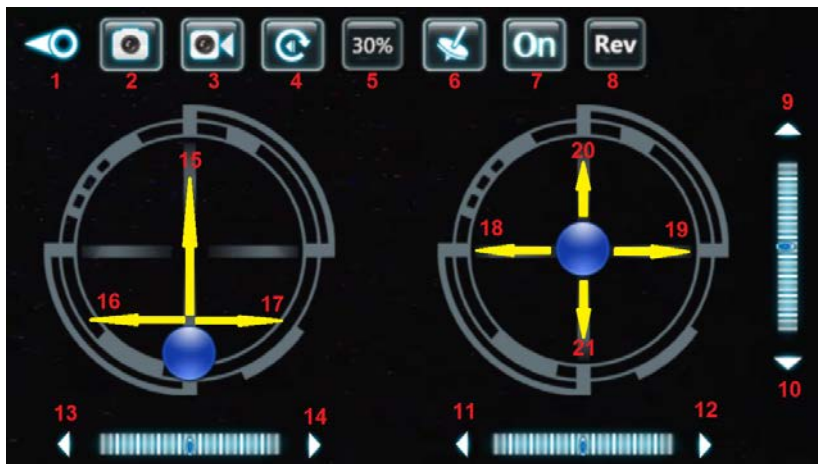

- | | |
|---|------------------------------|
| 1. Přechod do hlavního menu | 10. Kalibrace pohybu dozadu |
| 2. Fotografování | 11. Kalibrace pohybu doleva |
| 3. Nahrávání videa | 12. Kalibrace pohybu doprava |
| 4. Prohlížení souborů (video, fotografie) | 13. Kalibrace rotace doleva |
| 5. Rychlostí režim (30%, 60%, 100%) | 14. Kalibrace rotace doprava |
| 6. Použití gyroskopu k ovládní dronu | 15. Výkon |
| 7. Zapnutí / vypnutí páček dronu | 16. Rotace doleva |
| 8. Zpětný obraz | 17. Rotace doprava |
| 9. Kalibrace pohybu dopředu | 18. Let doleva |
| | 19. Let doprava |
| | 20. Let dopředu |
| | 21. Let dozadu |

POZNÁMKA: Pořízené fotografie a videa jsou uloženy v X:\Wi-FiUFO\UFO_Video a X:\Wi-FiUFO\UFO_Photo folders, kde písmeno X je písmeno driveru.

11. VÝMĚNA VRTULÍ

Pro sejmutí vrtulí použijte šroubovák, následně nasadte nové v souladu s uvedeným postupem.

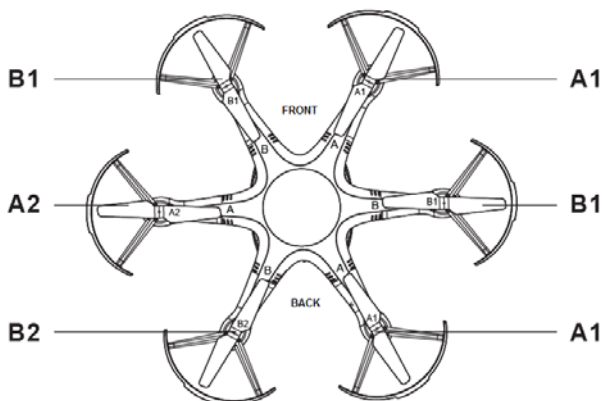

Slovenský

1. BEZPEČNOSTNÉ POZNÁMKY

** Výrobok je navrhnutý pre osoby staršie ako 14 rokov**

- Odporúčame osobám bez skúseností s prevádzkou dronov vyhľadať osoby, ktoré už takéto skúsenosti majú. Užívateľa mladší ako 18 rokov môžu výrobok používať iba pod dohľadom dospelého osoby.
- Účelom bezpečnostných poznámok je ochrana výrobcu a jeho užívateľov, rovnako ako okolo stojacich osôb a ich majetku.

● Nesprávna prevádzka výrobcu môže zapríčiniť zranenie a škody na majetku.

ŠPECIÁLNE NAVRHNUTÉ NA POUŽITIE V INTERIÉROCH A EXTERIÉROCH

- Výrobok bol navrhnutý tak, aby mohol byť použitý ako v interiéroch, tak v exteriéroch.

Pred použitím výrobku sa uistite, že je zvolené miesto bez prekážok. Tiež pri použití udržiavajte bezpečnú vzdialenosť od osôb a zvierat.

- Neprevádzkujte v blízkosti elektrických vedení.

ZABRAŇTE KONTAKTU S TEKUTINAMI

Dron a ovládač obsahujú množstvo presných elektronických súčiastok. Z týchto dôvodov je nutné zabrániť kontaktu s tekutinami. Vystavenie vode alebo vlhkosti v akejkoľvek forme zapríčini ich zlyhanie alebo poškodenie.

NEPREVÁDZKUJTE VÝROBOK ZA DAŽDA ANI VLNKOSTI, ANI HO TOMUTO NEVYSTAVUJTE.

POKYN Y TYKAJÚCE SA BATÉRIE

Na zabránenie potenciálneho požiaru batériu neskratujte, neprerážajte ani nemeňte jej polaritu. Na nabíjanie batérií musí dohliadať po celú dobu dospelá osoba a musí prebiehať na miestach mimo dosah detí.

- *NEKOMBINUJTE NI-CAD A ALKALICKÉ BATÉRIE

BEZPEČNOSTNÉ POZNÁMKY PRE NI-MH BATÉRIE

- Uistite sa, že sú batérie správne vložené a majú tak správnu polaritu (+ -).

*NEKOMBINUJTE NI-CAD A ALKALICKÉ BATÉRIE

- Pokiaľ nebudete quadkoptéru používať po dlhšiu dobu, vyberte z ovládača batérie, aby ste tak zabránili ich vytečeniu, ktoré môže poškodiť vysieláč.

POUŽITÉ BATÉRIE ODOVZDAJTE V SÚLADE S MIESTNYMI PREDPISMI NA MIESTA, NA TO URČENÉ.

BEZPEČNOSTNÉ POZNÁMKY PRE LI-POLYMÉROVÉ BATÉRIE

- Li-polymérové batérie predstavujú väčšie riziko v porovnaní s inými typmi batérií. Preto je nutné pri ich používaní dbať na nasledujúce pokyny. Výrobca ani predajca nenesú žiadnu zodpovednosť za akékoľvek škody spôsobené nesprávnym použitím.

Na zabránenie potenciálneho požiaru alebo explózie nepoužívajte inú nabíjačku, než je tá priložená k výrobku. Batériu neničte, nerozoberajte, nepáľte alebo nemeňte jej polaritu.

Na zabránenie skratu zabráňte kontaktu kovových častí so svorkami batérie. **NIKDY BATÉRIE**

NEPRERÁŽAJTE, MÔŽE DÔJSŤ K POŽIARU.

- Na nabíjanie batérií musí dohliadať po celú dobu dospelá osoba a musí prebiehať na miestach mimo dosah detí.

- V prípade neprírodzeného zahrievania batérií ich ihneď prestaňte používať alebo nabíjať. V opačnom prípade môže dôjsť k ich bobtnaniu, deformácii alebo explózii a spôsobiť tak riziko požiaru.

****POUŽITÉ BATÉRIE ODOVZDAJTE V SÚLADE S MIESTNYMI PREDPISMI NA MIESTA, NA TO URČENÉ.**

POUŽITÉ BATÉRIE NEVYHADZUJTE DO KOMUNÁLNEHO ODPADU

BATÉRIE NENABÍJAJTE CEZ NOC

UDRŽUJTE MIMO TEPLU

R/C modely sú vyrobené z mnohých rôznych foriem plastu, sú veľmi náchylné na poškodenie alebo deformáciu po vystavení extrémne vysokým alebo nízkym teplotám. Výrobok nemožno používať alebo skladovať na miestach, kde by došlo k jeho vystaveniu extrémnym teplotám.

ZAIŠTITE ASISTENCIU SKÚSENÉHO PILOTA Hoci výrobok možno použiť ako hračku, nie je určená pre osoby mladšie ako štrnásť rokov. Osoby nemajúce skúsenosti s pilotovaním diaľkovo ovládaných dronov musia mať na pamäti, že nejaký čas potrvá, než sa z nich stanú skúsení piloti. Na ľahšie získavanie skúseností odporúčame cvičiť pod dohľadom profesionálneho pilota dronov.

2. NÁKRES OVLÁDAČA (VYSIELAČA)

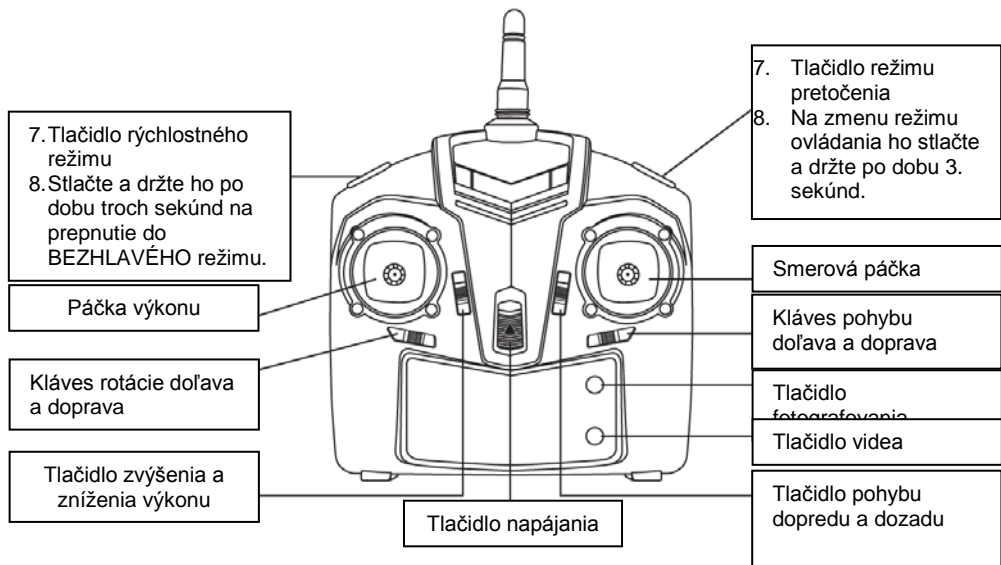

3. 3. INŠTALÁCIA BATÉRIÍ OVLÁDAČA (VYSIELAČA)

Na otvorenie krytu pre batérie použite skrutkovač.

Do priestoru pre batérie vložte 4 AA batérie. Uistite sa, že sú batérie správne vložené a majú tak správnu polaritu (+ -). NEKOMBINUJTE BATÉRIE ROZDIELNYCH TYPOV

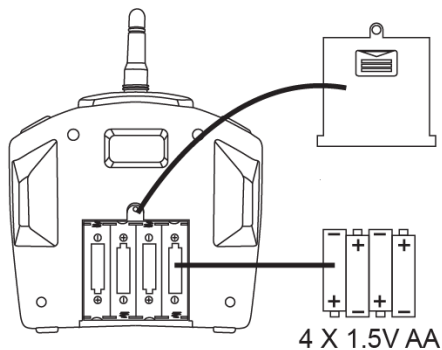

4. NABÍJANIE BATÉRIE

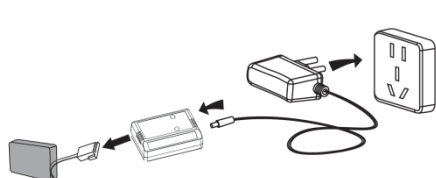

Na nabíjanie batérií dronu použite priloženú nabíjačku.

**Používajte na nabíjanie IBA priloženú nabíjačku. Nabíjanie batérií možno vykonávať iba pod dohľadom dospelého osoby.

LED kontrolka

Červená a zelená - zapnuté	Červená - zapnuté
Nabíjanie dokončené	Nabíjanie...

Špecifikácia nabíjačky

Vstup	Nabíjací prúd	Maximálne napätie
5V	0,6A	4.2 ± 0.03V

Referencie použitia batérie a doby nabíjania

Typ batérie	Špecifikácia batérie	Doba prevádzky na jedno nabitie:	Doba nabíjania
Nabíjateľná lítium-polymérová batéria (Li-poly)	7,4V 1200mAh	Vytrvalosť dronu: až 10 minút	Asi 120 minút (nabíjací prúd asi 0.6A)
Zinkovo-uhlíková batéria (nenabíjateľná)	1,5V (GP 15G R4P)	Prevádzková doba ovládača (vysielača): 18 hodín	Nenabíjateľná (nenabíjajte)

5. SYNCHRONIZÁCIA VYSIELAČA A PRIJÍMAČA

Krok 1

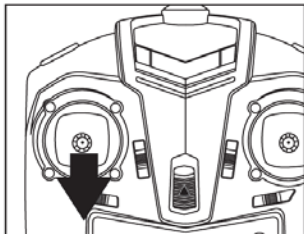

Presuňte páčku výkonu do najnižšej polohy.

Krok 2

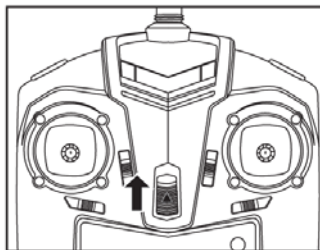

Zapnite ovládač.

Krok 3

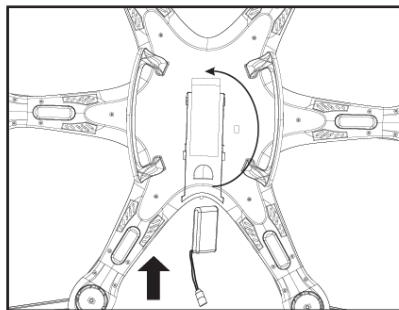

Otvorte kryt pre batérie a do priestoru pre batérie dronu vložte batérie. Pripojte zástrčku nabíjačky do slotu batérie dronu a kryt zavrite.

Krok 4

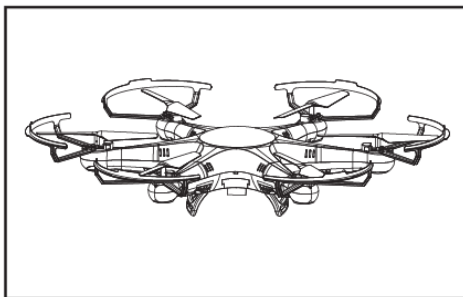

X-Bee Drone 6.1. zapnete spínačom v jeho zadnej časti. LED začne blikať.

Krok 5

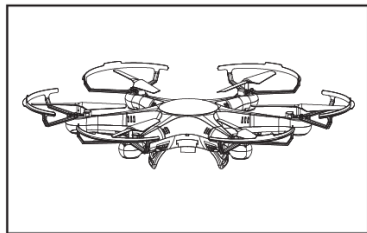

Umiestnite dron na plochý povrch.

Krok 6

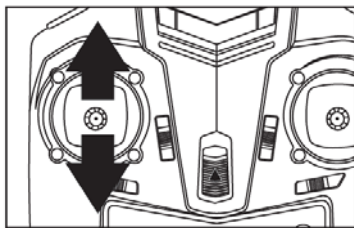

Posuňte páčku výkonu dopredu a následne dozadu. Ovládač vydá zvuk, oznamujúci že prepojenie s dronom bolo úspešné. LED bude svietiť neprerušovane.

Auto-kalibrácia

Prepnite rýchlonstný režim na "rýchly" (Režim 3). Umiestnite dron na plochý povrch. Presuňte obe páčky do polohy v ľavých dolných rohoch, viď obrázok. Vydržte takto po dobu 10 sekúnd LED dronu niekoľkokrát blikne a potom začne svietiť neprerušovane. Teraz páčky uvoľnite - dron je pripravený na let.

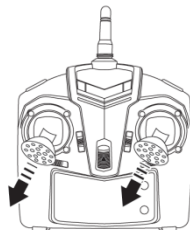

6. OVLÁDANIE LETU

Let nahor a nadol

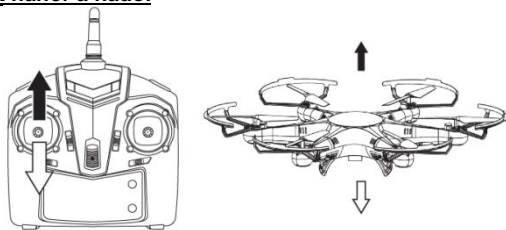

Posunutím páčky výkonu dopredu poletí dron hore.
Posunutím páčky výkonu dozadu poletí dron dole.

Rotácia vľavo / vpravo

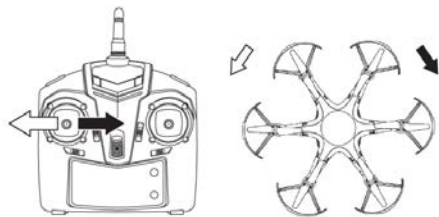

Posunutím páčky výkonu vľavo / vpravo natočíte dron do požadovaného smeru.

Let vľavo / vpravo

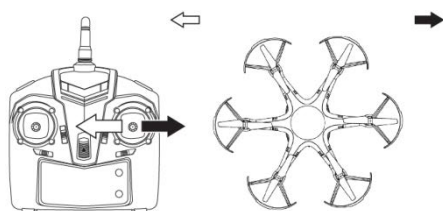

Posunutím páčky ovládania smeru vľavo / vpravo poletí dron požadovaným smerom.

Let dopredu / dozadu

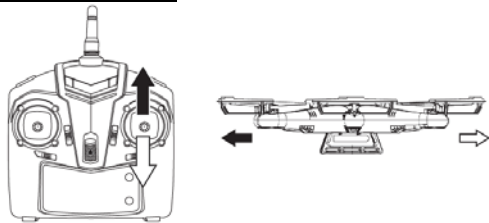

Posunutím páčky ovládania smeru dopredu / dozadu poletí dron požadovaným smerom.

Kalibrácia rotácie doprava / doľava

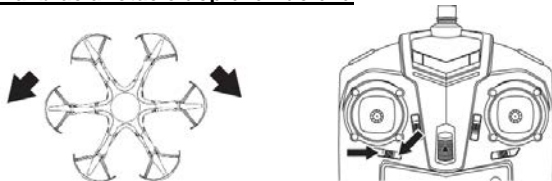

Pokiaľ dron automaticky rotuje v smere hodinových ručičiek, stlačte "Kláves rotácie doľava". Pokiaľ dron automaticky rotuje proti smeru hodinových ručičiek, stlačte "Kláves rotácie doprava".

Kalibrácia pohybu doprava / doľava

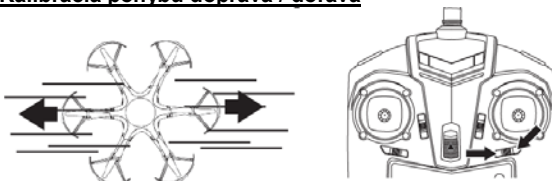

Pokiaľ sa dron automaticky pohybuje doprava, stlačte "Kláves pohybu doľava". Pokiaľ sa dron automaticky pohybuje doľava, stlačte "Kláves pohybu doprava".

Kalibrácia pohybu dopredu / dozadu

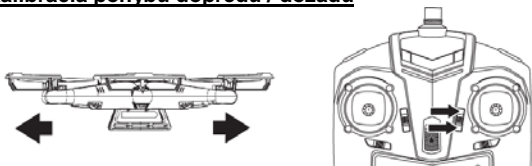

Pokiaľ sa dron automaticky pohybuje dozadu, stlačte "Kláves pohybu dopredu". Pokiaľ sa dron automaticky pohybuje dopredu, stlačte "Kláves pohybu dozadu".

360 stupňové kúsky

Po stlačení tlačidla **režimu pretočenia** vydá ovládač pípnutie oznamujúce, že sa dron nachádza v režime 3D pretočenia

V tomto režime presuňte páčku smeru dopredu, dozadu, doľava alebo doprava na pretočenie dronu požadovaným smerom.

Poznámka: Pred započatím letu sa uistite, že je okolo dostatok priestoru na let.

360 stupňové pretočenie doľava

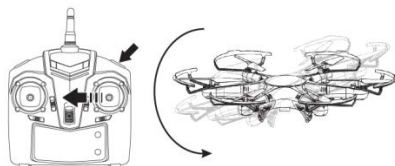

360 stupňové pretočenie doprava

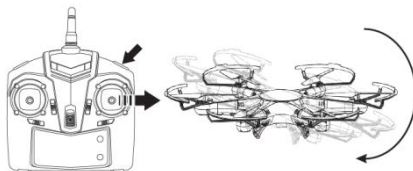

360 stupňové pretočenie dozadu

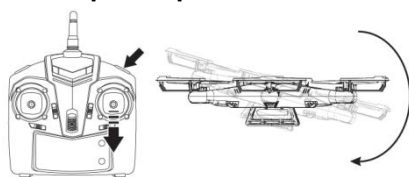

360 stupňové pretočenie dopredu

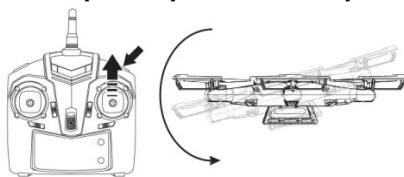

Rýchlostné režimy

Zariadenie podporuje tri rýchlostné režimy. Stlačte tlačidlo rýchlosti režimu na prepnutie medzi rýchlym, stredným a pomalým režimom. Aktuálny rýchlostný režim je indikovaný počtom pípnutí. Režim 1 - pomalý režim - jedno pípnutie; Režim 2 - stredný režim - 2 pípnutia; Režim tri - rýchly režim - tri pípnutia.

REŽIM 4

Na prepnutie dronu do REŽIMU 4 stlačte a podržte na dobu 3 sekúnd tlačidlo **režim pretočenia**. Ovládač vydá pípnutie potvrdenia správnosti operácie.

Pokiaľ chcete dron prepnúť späť do bežného režimu ovládania, stlačte a podržte znovu tlačidlo režimu pretočenia na dobu 3 sekúnd, dokiaľ nebudete počuť pípnutie.

Posunutím páčky výkonu dopredu poletí dron hore. Posunutím páčky výkonu dozadu poletí dron nadol.

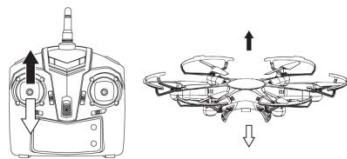

Posunutím páčky ovládania smeru dopredu / dozadu poletí dron požadovaným smerom.

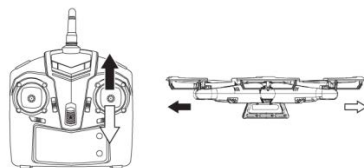

Posunutím páčky výkonu vľavo / vpravo natočíte dron na let do požadovaného smeru.

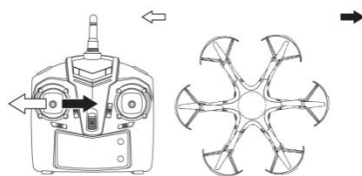

Posunutím páčky ovládania smeru vľavo / vpravo natočíte dron požadovaným smerom.

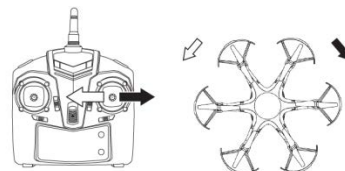

7. BEZHĽAVÝ REŽIM

Ako bezhlavý režim zapnúť a vypnúť?

Stlačte tlačidlo ovládača (zobrazené na obrázku) a podržte ho po dobu 3 sekúnd, dokiaľ nebudete počuť pípnutie. Ovládač pípne každé 3 sekundy, indikujúc že je dron v BEZHĽAVOM režime. Pokiaľ chcete dron prepnúť späť do bežného režimu ovládania, stlačte a podržte znovu rovnaké tlačidlo na dobu 3 sekúnd, dokiaľ nebudete počuť pípnutie.

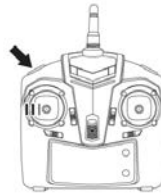

V tomto režime je prevádzka dronu ľahšia, let dopredu je nastavený bez ohľadu na pozíciu dronu.

Pokiaľ chcete nastaviť prednú stranu dronu znovu, je nutné zariadenie vypnúť a nastaviť ho opätovne.

8. REŽIM SPÄŤ DOMOV

Po štarte dronu prestanú LED blikat' a zariadenie si uchováva smer letu a štartovaciu polohu. Po stlačení tlačidla "Späť domov" poletí dron späť do štartovacej polohy, nezávisle na jeho aktuálnej polohe. Na tento režim stačí posunúť páčku smeru.

Poznámka: dron NIE JE vybavený funkciou samostatného pristania. Je teda nutné zariadenie ovládať ručne.

Tlačidlo späť domov (dole)

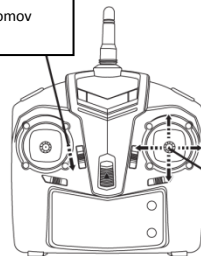

Na zastavenie režimu "Späť domov" použijete páčku smeru.

9. INŠTALÁCIA FOTOAPARÁTU A FPV DRŽIAKU

Pripojte držiak smartfónu na miesto.



Toto miesto je kompatibilné so smartfónmi s uhlopriečkou až 6 palcov.



Pripojte držiak k ovládaču.



Upevnite skrutky priloženým skrutkovačom.



Prepojte kábel fotoaparátu s WiFi portom dronu.

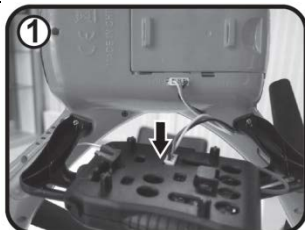

Fotoaparát pripojte k dronu zasunutím do koľajníc.



10. SOFTWARE SMARTFÓNU / POUŽITIE SMARTFÓNU NA OVLÁDANIE DRONU

Aplikácia ANDROID
Android 4.4 and above.



Aplikácia IOS
iOS 7 and above.



Aplikáciu (**Helicute FPV**) možno stiahnuť z Play store.

Prvé spustenie a nastavenie aplikácie

(Použitie smartfónu na ovládanie dronu):

- Zapnite dron.
- Nainštalujte aplikáciu do smartfónu.
- Prejdite na Nastavenia - Wifi - vyhľadajte Helicute_FPV zariadenie a pripojte sa.
- Pomocou smartfónu spustíte aplikáciu Helicute FPV.
- Stlačte PLAY.
- Živý obraz a ovládacie páčky dronu sa objavia na obrazovke Smartfónu.

Prvé spustenie a nastavenie aplikácie

(Použitie ovládača na ovládanie dronu a smartfónu na zobrazenie obrazu):

- Zapnite dron.
- Spárujte zariadenie s ovládačom.
- Nainštalujte aplikáciu do smartfónu.
- Prejdite na Nastavenia - Wifi - vyhľadajte Helicute_FPV zariadenie a pripojte sa.
- Pomocou smartfónu spustíte aplikáciu Helicute FPV.
- Stlačte PLAY.
- Živý obraz a ovládacie páčky dronu sa objavia na obrazovke Smartfónu.
- Stlačením "On" vypnete páčky.

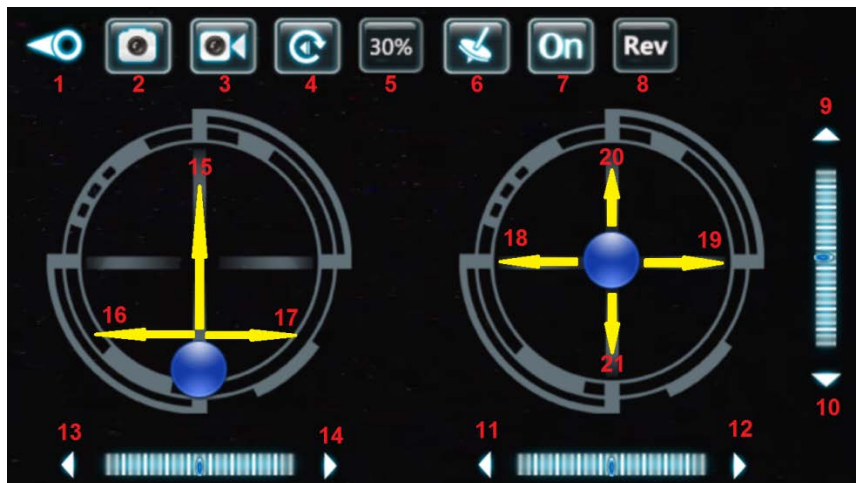

- | | |
|---|--------------------------------|
| 1. Prechod do hlavného menu | 10. Kalibrácia pohybu dozadu |
| 2. Fotografovanie | 11. Kalibrácia pohybu doľava |
| 3. Nahrávanie videa | 12. Kalibrácia pohybu doprava |
| 4. Prezeranie súborov (video, fotografie) | 13. Kalibrácia rotácie doľava |
| 5. Rýchlostný režim (30%, 60%, 100%) | 14. Kalibrácia rotácie doprava |
| 6. Použitie gyroskopu na ovládanie dronu | 15. Výkon |
| 7. Zapnutie / vypnutie páčok dronu | 16. Rotácia doľava |
| 8. Spätný obraz | 17. Rotácia doprava |
| 9. Kalibrácia pohybu dopredu | 18. Let doľava |
| | 19. Let doprava |
| | 20. Let dopredu |
| | 21. Let dozadu |

POZNÁMKA: Spravené fotografie a videá sú uložené v X:\WiFiUFO\UFO_Video a X:\WiFiUFO\UFO_Photo folders, kde písmeno X je písmeno driveru.

11. VÝMENA VRTÚĽ

Na zloženie vrtúľ použijete skrutkovač, následne nasadíte nové v súlade s uvedeným postupom.

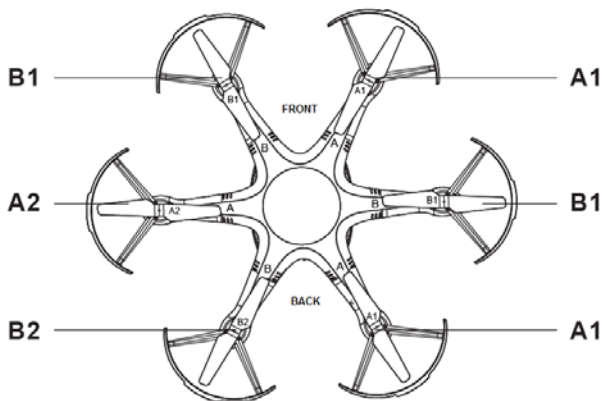

Romana

1. NOTE DE SIGURANTA

**** Produsul este realizat pentru persoanele in varsta de 14 ani sau mai mari****

Le sugeram celor care sunt abia la inceput in utilizarea unei drone, sa contacteze o persoana cu experienta mai mare in acest domeniu. Utilizatorii sub 18 ani pot utiliza produsul doar sub supravegherea unui adult. Scopul notelor de siguranta este de a proteja produsul si utilizatorii sai, precum si trecatorii si proprietatea lor.

● Folosirea necorespunzatoare poate provoca accidentari sau deteriorari ale aparatului

SPECIAL REALIZAT PENTRU FOLOSIREA IN INTERIOR SI EXTERIOR.

Acest produs poate fi folosit atat in interior cat si in exterior.

Asigurati-va ca alegeti o zona de zbor fara obstacole si mentineti o distanta de siguranta fata de oameni si animale.

● Nu o folositi aproape de liniile de curent.

PREVENITI CONTACTUL CU APA

Atat drona cat si telecomanda sunt compuse din multe componente electronice de precizie. Prin urmare, acestea trebuie impiedicate la contactul cu apa. Expunerea la apa sau umezeala in orice fel poate provoca functionarea necorespunzatoare sau daune.

NU UTILIZATI SI NU-L EXPUNETI LA PLOAIE SAU UMEZEALA

INSTRUCTIUNI ALE BATERIEI

Pentru a evita un potential incendiu provocat de baterii, va rugam sa nu inversati polaritatea sau sa perforati bateriile. Incarcarea bateriilor trebuie realizata sub supravegherea unui adult de fiecare data si intr-o locatie departe de accesul copiilor.

● **NU AMESTECATI BATERIILE NI-CAD SI ALKALINE**

ATENTIONARE DE SIGURANTA PENTRU BATERIILE NI-MH

● Asigurati-va ca bateriile sunt instalate corect pentru a asigura o polaritate corecta (+ -).

***NU AMESTECATI BATERIILE NI-CAD SI ALKALINE**

● Daca nu intentionati sa utilizati dispozitivul pentru o perioada mai lunga de timp, scoateti bateriile pentru a evita scurgerea care poate afecta transmitatorul.

****VA RUGAM SA ELIMINATI BATERIILE EPUIZATE IN CONFORMITATE CU LEGILE SI ORDONANTELE LOCALE.**

NOTA DE SIGURANTA PENTRU BATERIILE LI-POLYMER

● Bateriile Li-Polymer au risc operational ridicat in comparatie cu alte baterii, astfel este imperativ sa urmati corect ghidul operational. Producatorii si dealerii nu isi asuma nicio responsabilitate pentru daune accidentale cauzate de o utilizare necorespunzatoare.

NU utilizati altfel de incarcator in afara de cel furnizat pentru a evita un potential incendiu sau o explozie. Nu loviti, nu dezasamblati, nu ardeti si nu inversati polaritatea.

Evitati contactul materialelor metalice cu polaritatea bateriilor, existand posibilitatea de a cauza un scurt circuit. ****NU INTEPATI BATERIILE DEOARECE EXISTA RISCUL DE A PROVOCA UN INCENDIU.**

● Incarcarea bateriilor ar trebui facuta sub supravegherea unui adult de fiecare data si intr-o locatie departe de accesul copiilor.

● Va rugam sa opriti utilizarea sau incarcarea bateriilor daca exista o crestere neobisnuita a temperaturii bateriei dupa utilizare. Continuarea utilizarii bateriei poate cauza o deformare, o explozie sau chiar un potential incendiu.

****VA RUGAM SA ELIMINATI BATERIILE EPUIZATE IN CONFORMITATE CU LEGILE SI ORDONANTELE LOCALE. **NU LE ELIMINATI IN MOD INCORECT.**

***NU LASATI BATERIILE LA INCARCAT PESTE NOAPTE.**

A SE FERI DE CALDURA

Modelele R/C sunt realizate din diverse forme de plastic fiind expuse la deteriorare sau deformare din cauza caldurii extreme si temperaturilor scazute. Asigurati-va ca nu veti pastra modelul la temperaturi scazute sau prea ridicate.

OBTINE AJUTORUL UNUI PILOT EXPERIMENTAT. Nano Drone Quadcopter este o jucarie, dar nu este potrivita pentru copiii sub 14 ani. La inceput va trebui sa inveti pana cand vei ajunge un pilot experimentat. Este recomandat sa fiti asistat de un pilot cu experienta pentru a va ajuta in perioada de inceput.

2. DIAGRAMA CONTROLOR (TRANSMITATOR)

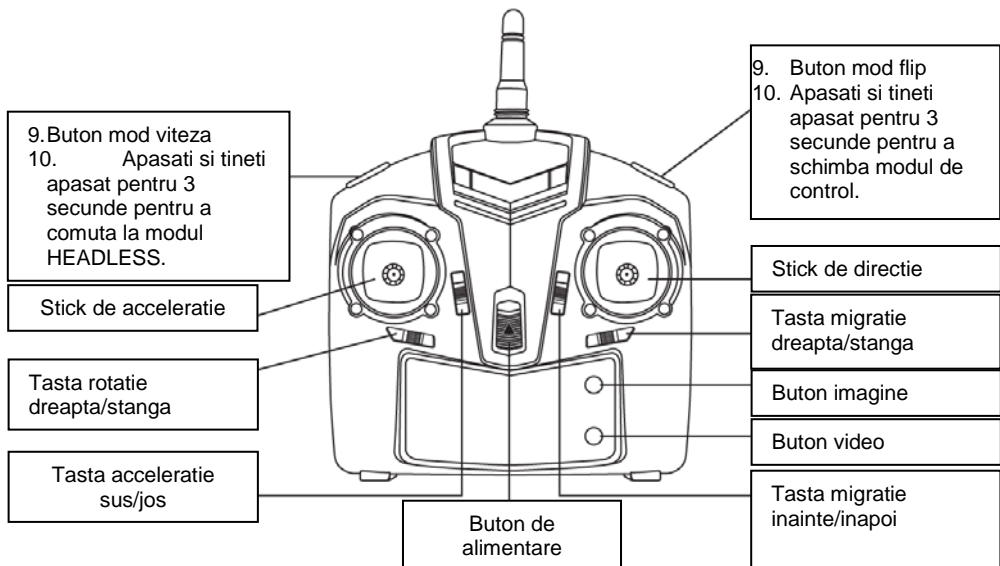

3. INSTALAREA BATERIILOR IN CONTROLOR (TRANSMITATOR)

Utilizati o surubelnita pentru a deschide capacul bateriilor.

Introduceti 4 baterii AA in compartimentul bateriilor. Asigurati-va ca bateriile sunt introduse corect in conformitate cu polaritatea corecta (+ -). **NU AMESTECATI BATERII DE DIFERITE TIPURI**

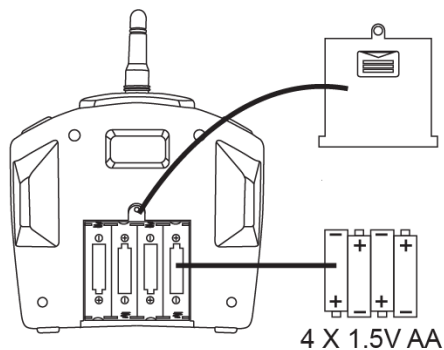

4. INCARCAREA BATERIEI

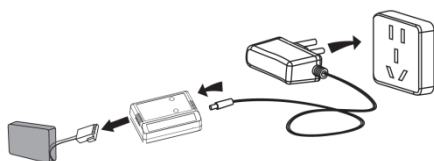

Utilizati incarcatorul furnizat pentru a incarca bateria dronei.

** Utilizati DOAR incarcatorul furnizat pentru incarcare.

Incarcarea bateriilor ar trebui facuta sub supravegherea unui adult de fiecare data.

Indicator LED

Rosu si verde - pornit	Rosu - pornit
Incarcare completa	Incarcare...

Specificatiile incarcatorului

Intrare	Curent de incarcare	Tensiune maxima
5V	0.6A	4.2 ± 0.03V

Utilizarea si durata de incarcare a bateriei

Tip baterie	Specificatii baterie	Timp de lucru la o incarcare unica	Timpul de incarcare
Baterie reincarcabila lithium-polymer (Li-Poly)	7,4V 1200mAh	Timpul de zbor al dronei: pana la 10 minute	Aproximativ 120 de minute (curent de incarcare aprox. 0.6A)
Baterie Zinc-carbon (Non reincarcabila)	1.5V (GP 15G R4P)	Controlor (transmitator) timp de operare: 18 ore	Non reincarcabil (nu incarcati)

5. SINCRONIZARE TRANSMITATOR SI RECEPTOR

Pasul 1

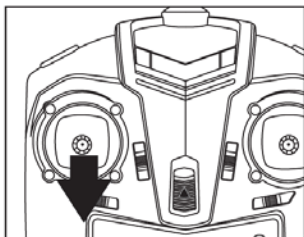

Mutati stick-ul de acceleratie la cea mai joasa pozitie.

Pasul 2

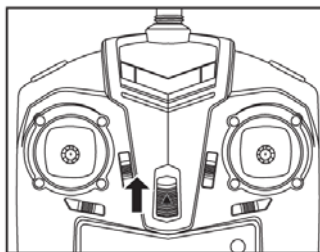

Porniti controlorul.

Pasul 3

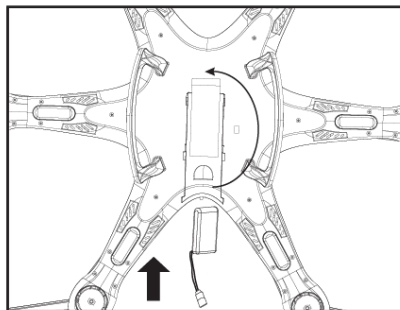

Introduceti bateria in compartimentul de baterie al dronei si conectati mufa bateriei cu cea a dronei.

Pasul 4

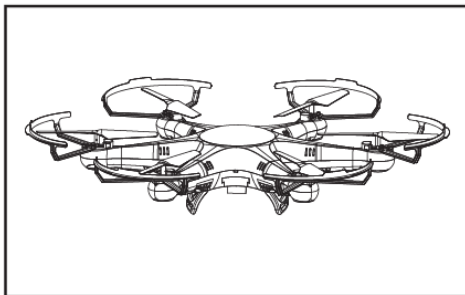

Porniti X-Bee Drone 6.1 utilizand comutatorul localizat pe spate. LED-urile vor incepe sa clipeasca.

Pasul 5

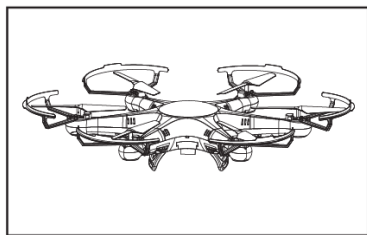

Plasati drona pe o suprafata plana.

Pasul 6

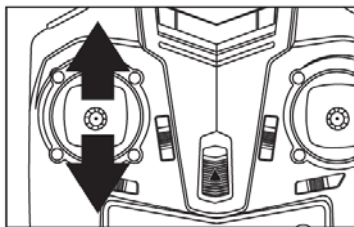

Duceti stick-ul de acceleratie inainte si apoi inapoi. Controlorul emite un semnal sonor indicand ca conexiunea cu drona a fost stabilita. LED-urile incep sa straluceasca in mod constant.

Auto-calibrare

Comutati modul de viteza la "rapid" (Modul 3). Plasati drona pe o suprafata plana. Mutati ambele stick-uri la pozitia din coltul stanga-jos, precum in imagine. Mentineti aceste pozitii pentru 10 secunde. LED-urile dronei vor clipi de cateva ori, apoi vor incepe sa straluceasca in mod constant. Acum, puteti elibera stick-urile – drona este gata de zbor.

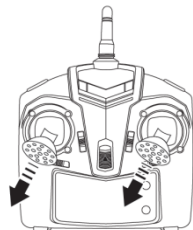

6. CONTROLUL ZBORULUI

Zburand in sus/jos

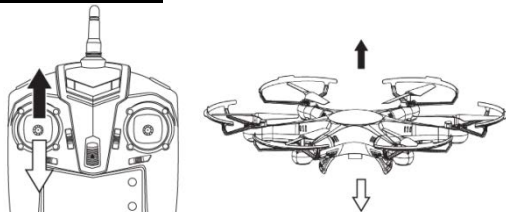

Mutati stick-ul de acceleratie inainte pentru ca drona sa zboare in sus
Mutati stick-ul de acceleratie inapoi pentru ca drona sa zboare in jos.

Rotatie stanga/dreapta

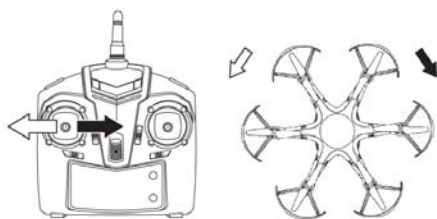

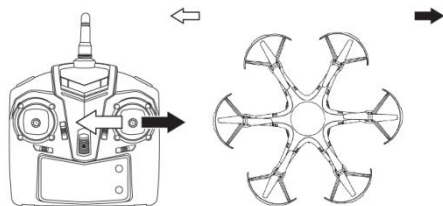

Mutati stick-ul de acceleratie stanga/dreapta pentru a roti drona in directia dorita.

Zburand stanga/dreapta

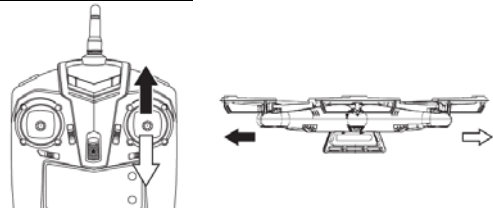

Mutati stick-ul de control al directiei stanga/dreapta pentru ca drona sa zboare in directia dorita.

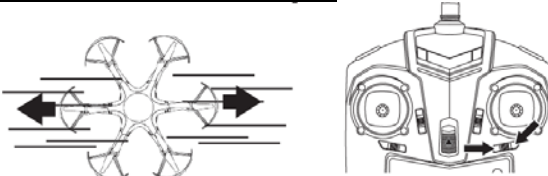
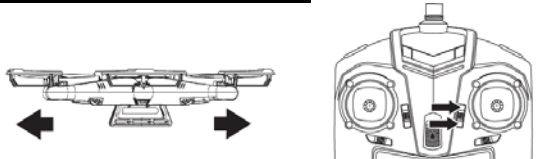
<p>Zburand inainte/inapoi</p> 	<p>Mutati stick-ul de control al directiei inainte/inapoi pentru ca drona sa zboare in directia dorita.</p>
<p>Calibrare rotatie stanga/dreapta</p> 	<p>Apasati tasta "Rotire stanga" daca drona se rotește automat in sensul acelor de ceas. Apasati tasta "Rotire dreapta" daca drona se rotește in sensul invers al acelor de ceas.</p>
<p>Calibrare migratie stanga/dreapta</p> 	<p>Apasati tasta "Migratie stanga" daca drona migreaza automat catre dreapta. Apasati tasta "Migratie dreapta" daca drona migreaza automat catre stanga.</p>
<p>Calibrare migratie inainte/inapoi</p> 	<p>Apasati tasta "Migratie inainte" daca drona migreaza automat inapoi. Apasati tasta "Migratie inapoi" daca drona migreaza automat inainte.</p>

Cascadorii la 360 de grade

Cand apasati butonul **Mod Flip** contorul emite un semnal sonor indicand ca drona este in modul 3D flip. In modul 3D flip, mutati stick-ul de directie inainte, inapoi, stanga sau dreapta pentru a rostogoli drona in directia dorita

Nota: Inainte de a incepe sa faceti cascadorii asigurati-va ca aveti suficient spatiu liber in zona.

<p>360 de grade rostogolire la stanga</p> 	<p>360 de grade rostogolire la dreapta</p> 
<p>360 de grade rostogolire inapoi</p>	<p>360 de grade rostogolire inainte</p>

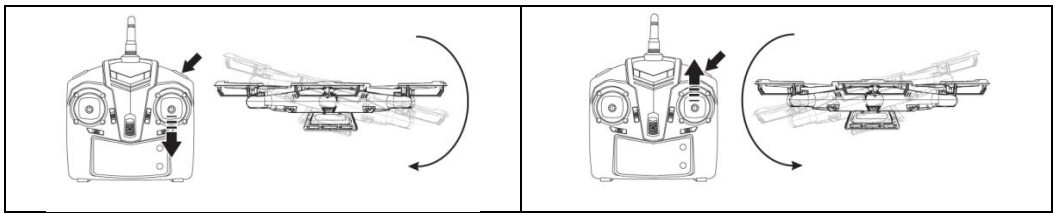

Moduri viteza

Dispozitivul suporta 3 moduri de viteza. Apasati butonul de viteza pentru a comuta intre modurile incet, normal si rapid. Modul curent de viteza este indicat de un numar de semnale sonore emise. Mod 1 – mod incet - un beep; Mod 2 – mod normal – doua beep-uri; Mod 3 – mod rapid – trei beep-uri.

MOD 4

Pentru a comuta drona la modul 4, apasati si tineti apasat butonul **Mod Flip** pentru 3 secunde. Controlorul emite un semnal sonor pentru a confirma operatiunea.

Daca doriti sa readuceti drona la modul de control normal, apasati acelasi buton din nou si tineti-l apasat pentru 3 secunde pana cand auziti un sunet de beep.

<p>Mutati stick-ul de acceleratie inainte pentru ca drona sa zboare in sus. Mutati stick-ul de acceleratie inapoi pentru ca drona sa zboare in jos</p>	
<p>Mutati stick-ul de control al directiei inainte/inapoi pentru ca drona sa zboare in directia dorita.</p>	
<p>Mutati stick-ul de acceleratie stanga/dreapta pentru ca drona sa zboare in directia dorita.</p>	
<p>Mutati stick-ul de control al directiei stanga/dreapta pentru a roti drona in directia dorita.</p>	

7. MOD HEADLESS

Cum se porneste/opreste modul headless?

Apasati butonul controlorului (indicat in imagine) si tineti-l apasat pentru 3 secunde pana cand auziti un semnal sonor. Controlorul emite un beep la fiecare 3 secunde indicand ca drona este in modul HEADLESS.
Daca doriti sa reveniti cu drona la modul de control normal, apasati acelasi buton din nou si tineti-l apasat pentru 3 secunde pana cand auziti un sunet de beep.

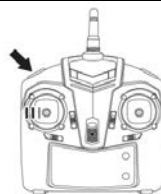

In acest mod, pentru a face utilizarea dronei mai usoara, directia de zbor inainte este setata indiferent de pozitia dronei.

Daca doriti sa setati partea din fata a dronei din nou, trebuie sa opriti aparatul si sa configurati din nou.

8. MODUL „BACK HOME”

Cand drona decoleaza, LED-urile se opresc din clipit si dispozitivul salveaza directia zborului si pozitia de start.
Apoi, odata ce apasati butonul "Back home", drona incepe sa zboare inapoi catre punctul de start indiferent de pozitia si locatia curenta. Pentru a renunta la modul "Back home" trebuie doar sa miscati stick-ul de directie.

**Nota: drona NU are functie de auto-aterizare.
Pentru a ateriza, trebuie sa controlati dispozitivul manual.**

Back home button
(downward)

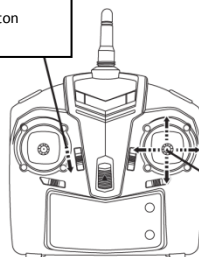

Use the
Direction stick
to stop the
„Back Home”
mode.

9. CAMERA SI INSTALAREA SUPORTULUI FPV

Atasati suportul de smartphone in stativ.

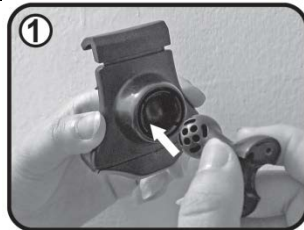

Suportul este compatibil cu smartphone-uri cu o diagonala de pana la 6 inchii.



Atasati suportul la controler.



Strangeti suruburile folosind surubelnita inclusa.



Conectati cablul la camera si la portul WiFi al dronei.

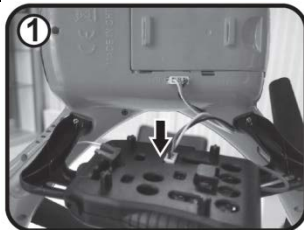

Atasati camera la drona, glisand-o in ghidaje.



10. SOFTWARE SMARTPHONE / UTILIZAREA UNUI SMARTPHONE PENTRU A CONTROLA DRONA

ANDROID app
Android 4.4 and above.



IOS app
iOS 7 and above.



Aplicatia (**Helicute FPV**) poate fi descarcata din Play store.

Prima rulare si configurare a aplicatiei
(Utilizarea unui smartphone pentru a controla drona):

- Porniti drona.
- Instalati aplicatia in smartphone.
- Mergeti la Setari -> WiFi -> cautare pentru dispozitiv Helicute_FPV si conectati-va cu el.
- Utilizati smartphone-ul pentru a rula aplicatia Helicute FPV.
- Apasati PLAY.
- Imaginea "live" a camerei si stick-urile de control ale dronei vor aparea pe ecranul smartphone-ului.

Prima rulare si configurare a aplicatiei
(Utilizarea unui controlor si un smartphone pentru a vizualiza imaginea camerei):

- Porniti drona.
- Asociati dispozitivul cu contolorul.
- Instalati aplicatia pe smartphone.
- Mergeti la Setari -> WiFi -> cautare pentru dispozitiv Helicute_FPV si conectati-va cu el.
- Utilizati smartphone-ul pentru a rula aplicatia Helicute FPV
- Apasati PLAY.
- Imaginea "live" a camerei si stick-urile de control ale dronei vor aparea pe ecranul smartphone-ului.
- Apasati "On" pentru a inchide stick-urile.

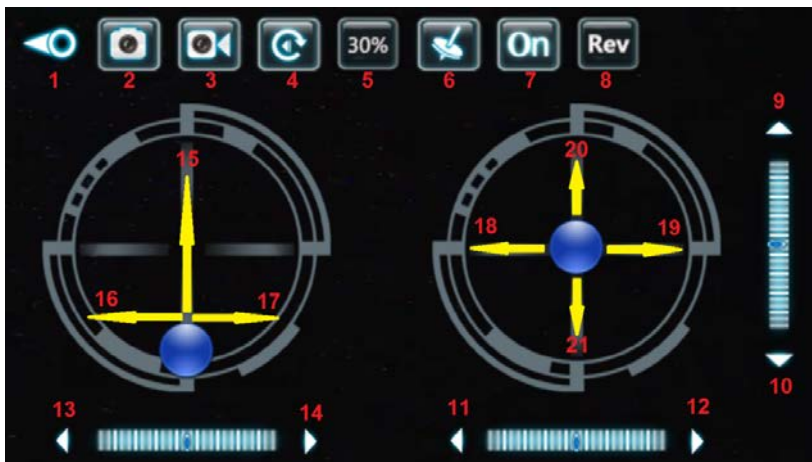

1. Mergeti inapoi la meniul principal
2. Fotografati
3. Inregistrati un clip video
4. Cautati fisiere (clipuri video, imagini)
5. Mod viteza (30%, 60%, 100%)
6. Utilizati un giroscop pentru a controla drona
7. Activati/dezactivati stick-urile dronei
8. Imagine inversa
9. Calibrare migratie inainte
10. Calibrare migratie inapoi
11. Calibrare migratie stanga
12. Calibrare migratie dreapta
13. Calibrare rotatie stanga
14. Calibrare rotatie dreapta
15. Acceleratie
16. Rotatie stanga
17. Rotatie dreapta
18. Zbor la stanga
19. Zbor la dreapta
20. Zbor inainte
21. Zbor inapoi

NOTA: Clipurile video inregistrate si imaginile sunt stocate in directoarele X:\WiFiUFO\UFO_Video and X:\WiFiUFO\UFO_Photo, unde "X" este litera de unitate.

11. SCHIMBAREA ELICELOR

Utilizati o surubelnita pentru a inlatura elicele, apoi atasati-le pe cele noi in conformitate cu planul urmator:

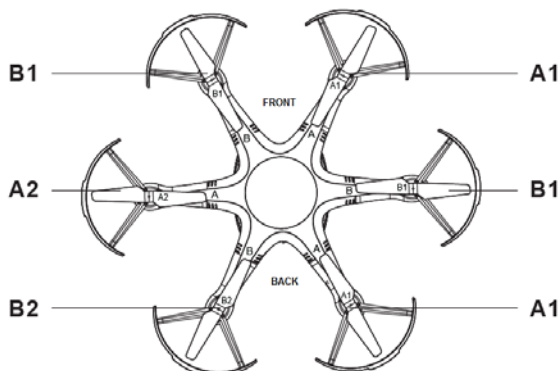

Magyar

1. BIZTONÁSIG FIGYELMEZTETÉSEK

**** A termék 14 éven felülieknek készült ****

- Ha nem tudja, hogy repül a készülék, kérjük, vegye fel a kapcsolatot olyan személlyel, aki tudja és mindig szülői felügyelet alatt használják a készüléket. 18 év alattiak mindig szülői felügyelet mellett használják a készüléket
- A biztonsági figyelmeztetések nemcsak a repülő megóvására, hanem az Ön biztonsága érdekeit is szolgálják.
- Nem megfelelő működés/működtetés sérülést és anyagi kárt okozhat.

SPECIALIS KÜL & BELTÉRI HASZNÁLAT

- A terméket lehet kül-, és bel-téren egyaránt használni.
- Kérjük, mindig ügyeljen a repülési környezetre, arra hogy ne legyen semmilyen akadály és mindig tartson megfelelő távolságot az emberektől, állatoktól.
- Ne használja elektromos vezetékek közelében.

ÓVJA A TERMÉKET A NEDVESSÉGTŐL

Mind a drón, mind a távszabályozója precíziós elektronikai eszköz. Ezért szükséges őket óvni a nedvességtől. Bármilyen vízzel való érintkezés vagy nedvesség a készülék hibás működését vagy hibáját eredményezheti. **NE HASZNÁLJA ESŐBEN VAGY NEDVESSÉGBEN.**

AKKUMULÁTOR HASZNÁLATA

A potenciális tűzveszély elkerülése érdekében, kérjük, ne zárja rövidre vagy ne cserélje meg a polarításokat. Az elemek töltését mindig felügyelet alatt végezze, és gyermektől távol tartsa.

● NE KEVERJE A NI-CAD ÉS ALKÁLI ELEMÉKET

BIZTONSÁGI FIGYELMEZTETÉSEK NI-MH AKKUMULÁTOR ESETÉN

- Győződjön meg róla, hogy az elemeket helyesen, megfelelő polaritással (+ -) helyezte be.

NE KÉVERJEN NI-CAD & ALKÁLI ELEMÉKET

- Ha hosszan ideig nem tervezi használni a készüléket, vegye ki az elemeket a távirányítóból, annak érdekében, hogy kerülje a vevőegység sérülését.

****KÉRJÜK, HOGY A LEMERÜLT ELEMÉK A TÖRVÉNYI ELŐÍRÁSOKNAK MEGFELELŐEN HELYEZZE EL**

BIZTONSÁGI FIGYELMEZTETÉSEK LI-POLYMER AKKUMULÁTOR ESETÉN

● A Li-Polymer elemeknek magasabb a működési kockázatuk, mint más elemeknek, ezért kérjük, hogy fokozottan ügyeljen annak használatakor. Gyártó és forgalmazó nem vállal felelősséget a véletlenségből és nem megfelelő használatból eredő károkért.

NE HASZNÁLJON más töltőt. Csak a mellékelt töltőt használja a robbanás és tűzveszély elkerülése érdekében. **NE** törje össze, égesse el vagy fordítsa meg a polaritást.

Kerülje az olyan fémes anyagokat, amik kapcsolatba léphetnek az elemek polarításával, és ez által rövidzárlatot okozhatnak.

****SOHA NE SÉRTSE FEL AZ ELEMÉKET, MERT TŰZ KELETKEZHET.**

- Az elemek töltését mindig felügyelet alatt végezze, és gyermektől távol tartsa.

● Kérjük, azonnal hagyja abba az elemek használatát vagy töltését, ha az elemek hőmérséklete szokatlanul megemelkedik. Az elemek további használata robbanáshoz, deformálódáshoz vagy tűzhöz vezethet.

**** KÉRJÜK, HOGY A LEMERÜLT ELEMÉK A TÖRVÉNYI ELŐÍRÁSOKNAK MEGFELELŐEN HELYEZZE EL.**

****NE DOBJA A SZEMETESBE AZ ELEMÉKET.**

"NE TÖLTSE AZ ELEMÉKET EGÉSZ ÉJJELÉN KERESZTÜL

TARTSA TÁVOL A MELEGTŐL

Az R/C modellek különböző műanyagból vannak, melyek extrém magas hő vagy hideg hatására deformálódnak. Ne tárolja a készüléket közvetlen melegnek és hidegnek kitéve.

TAPASZTALT PÍLÓTA SEGÍTSÉGE AJÁNLOTT

A Quadcopter egy játék, mely 14 éven felüli gyermekeknek készült. Kezdetben kis tanulóköröket kell elsajátítani, míg gyakorlott pilóta nem lesz a játékos. Célszerű egy tapasztalt pilóta segítségét kérni.

2. TÁVIRÁNYÍTÓ

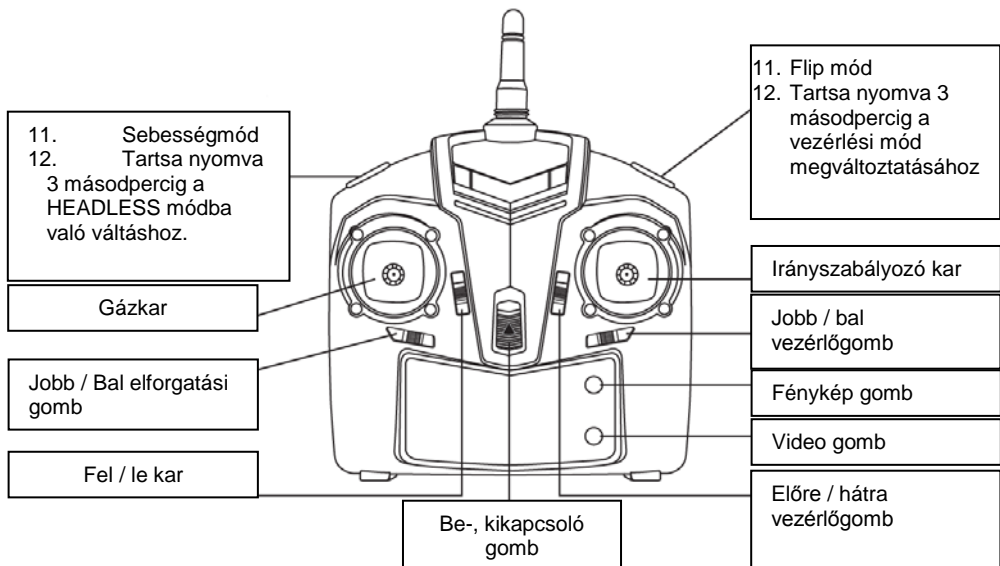

3. VEVŐEGYSÉGBE (TÁVIRÁNYÍTÓBA) VALÓ ELEM TELEPÍTÉSE

Használjon csavarhúzózt az elemfedél felnyitásához.

Helyezzen be 4 „AA” elemet az elemtartóba. Ügyeljen a megfelelő polaritásra (+ -). **NE KEVERJEN KÜLÖNBÖZŐ TÍPUSÚ ELEMÉKET**

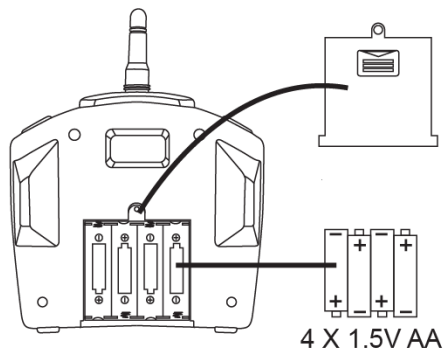

4. ELEMÉK TÖLTÉSE

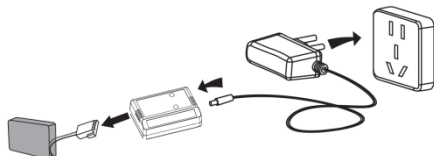

Használja a mellékelt töltőt a drón elemeinek töltéséhez.

** CSAK a mellékelt töltőt használja a töltéshez. Az elemek töltését mindig szülői felügyelet alatt és gyermekektől távol kell végezni.

LED jelzőfény

Piros és zöld fény – világít

Töltés befejeződött

Piros fény – világít

Töltés

Töltési specifikációk

Bemenet	Töltési áramforrás	Maximális feszültség
5V	0.6A	4.2 ± 0.03V

Akkumulátorok használata és hozzávetőleges töltési idejük

Akkumulátorok típusa	Akkumulátorok Specifikációja	Használati idő egy töltéssel	Töltési idő
Újratölthető lithium-polymer elem (Li-Poly)	7,4V 1200mAh	Drón repülési ideje max. 10 perc	Kb. 120 perc (töltési feszültség kb. 0.6A)
Zinc-carbon elem (Nem újratölthető)	1.5V (GP 15G R4P)	Távírányító működési ideje: 18 óra	Nem újratölthető (ne töltsé)

5. TÁVIRÁNYÍTÓ ÉS VEVŐ ÖSSZEKAPCSOLÁSA

1 lépés

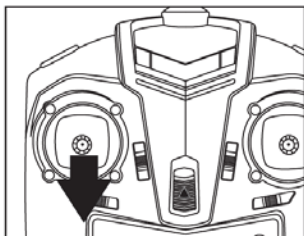

Mozgassa a gázkart a legalacsonyabb pozícióba.

2 lépés

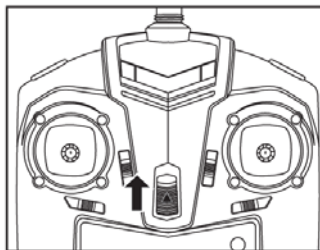

Kapcsolja be a távirányítót.

3 lépés

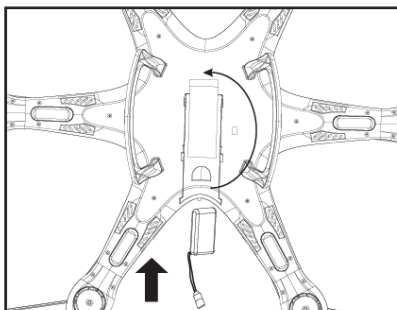

Nyissa ki az elemfedelelet és helyezze be az elemeket. Csatlakoztassa az elemkábel a drón elemtartó nyílásába majd zárja be.

4 lépés

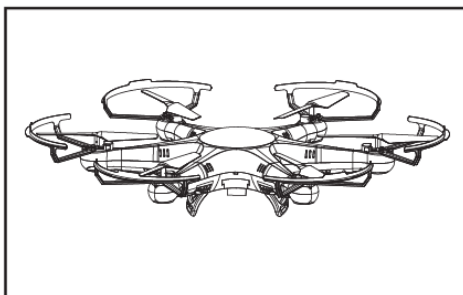

Kapcsolja be az X-Bee Drone 6.1-t a hátulján található gombbal. A LED fény elkezd villogni.

5 lépés

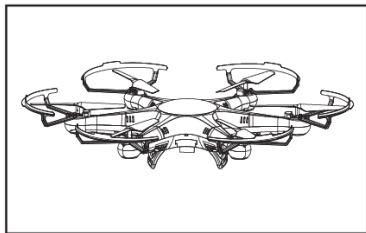

Helyezze a drón sima és egyenletes felületre.

6 lépés

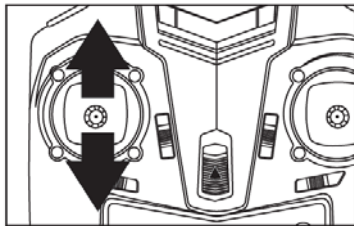

Mozgassa a gázkart előre majd vissza. A távirányító hangjelzést fog adni, majd a drónnal való kapcsolat létrejöttét jelzi. A LED fények elkezdnek folyamatosan égni és az X-Bee Drone 3.5 kész a repülésre.

Automatikus kalibrálás

Váltson a „gyors” sebességmódba (3 mód/Mode 3). Tegye a drónt sima és egyenletes felületre. Mozgassa mindkettő kart a bal alsó pozícióba, ahogy a képen látható. Tartsa ebben a pozícióban 10 másodpercig. A drón LED fényei egy kis ideig villogni kezdenek, majd folyamatosan világítani. Most már elengedheti a karokat – a drón készen áll a repülésre.

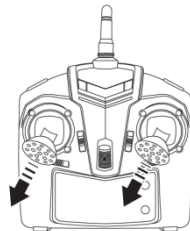

6. REPÜLÉS IRÁNYÍTÁSA

Repülés fel / le

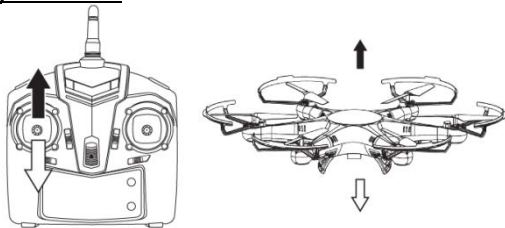

Mozgassa a gázkart előre a drón felfelé való reptetéséhez.
Mozgassa a gázkart visszafelé a drón lefelé való reptetéséhez.

Jobbra / balra elfordulás

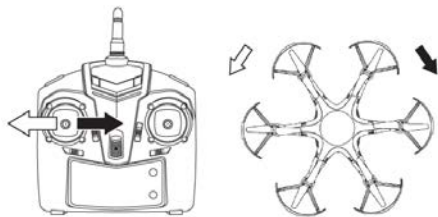

Mozgassa a gázkart jobbra / balra a drón adott irányba való elforduláshoz.

Balra / jobbra repülés

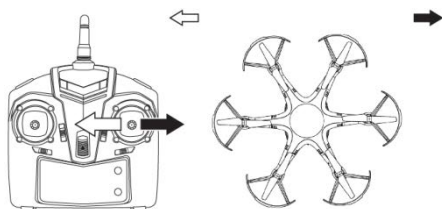

Mozgassa balra / jobbra az irányszabályozó kart az adott irányba való repüléshez.

Előrefelé és hátrafelé repülés

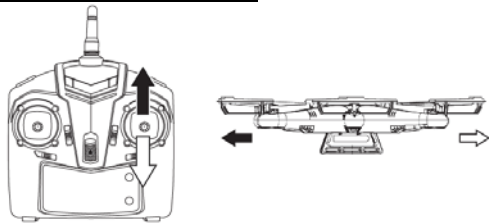

Mozgassa az irány szabályozó kart előre / hátra a drón adott irányba való repüléséhez.

Balra / jobbra forgás kalibrálása

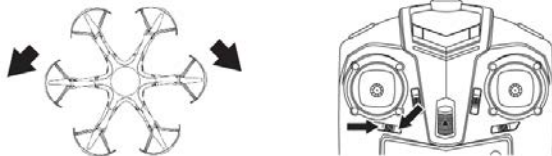

Nyomja meg a "Bal elforgási" gombot ha a drón automatikusan az óramutató járásával megegyező irányba fordul el. Nyomja meg a "Jobb elforgási" gombot, ha a drón automatikusan az óramutató járásával ellentétes irányba fordul.

Bal / jobb vezérlő kalibrálása

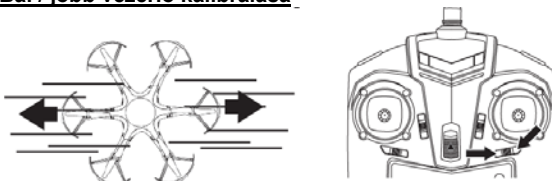

Nyomja meg a "Bal vezérlő" gombot, ha drón automatikusan jobbra tér el. Nyomja meg a "Jobb vezérlő" gombot, ha a drón automatikusan balra tér el.

Előre / hátra vezérlő kalibrálása

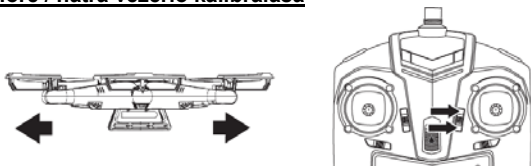

Nyomja meg az "Előre vezérlő" gombot, ha drón automatikusan hátra tér el. Nyomja meg a "Hátra vezérlő" gombot, ha a drón automatikusan előre tér el.

360-fokos mutatvány

Nyomja meg a **Flip mód** gombot és a távirányító beep hangot fog kiadni, ami jelzi, hogy a drón 3D flip módban van.

3D flip módban mozgassa az iránykart előre, hátra, balra vagy jobbra és a drón a kiválasztott irányba repül.

Megjegyzés: Mielőtt elkezdi mutatványokat csinálni, győződjön meg róla, hogy elegendő van-e rendelkezésre.

360- fokos flip balra

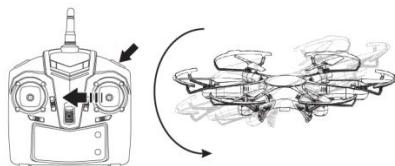

360- fokos flip jobbra

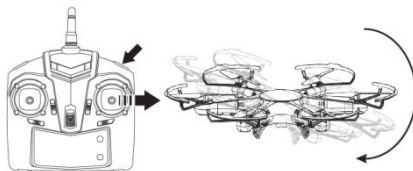

360- fokos flip hátra

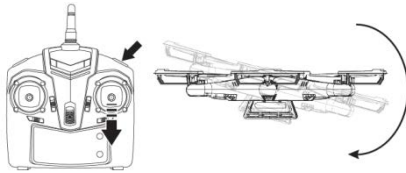

360- fokos flip előre

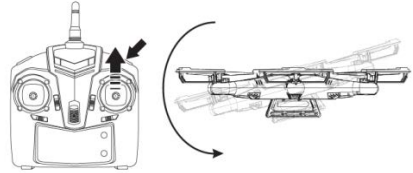

Sebesség módok

Három sebességi fokozat/mód van. Nyomja meg a sebesség gombot a gyors, lassú és normál sebességfokozatok közötti váltáshoz. Az aktuális sebességi módot a beep hangok száma jelzi. 1 mód - lassú – egy beep hang; 2 mód – gyors mód – kettő beep hang; 3 mód - 3D flip mód – három beep hang.

4 MÓD

A 4 mód-ba való váltáshoz, tartsa nyomva a **FLIP mód** gombot 3 másodpercig.

A távirányító beep hangot ad ki a működés jóváhagyásához.

Ha vissza szeretné váltani a drónt normál módba, nyomja meg ugyanazt a gombot és tartsa nyomva 3 másodpercig, míg beep hangot nem hall.

Mozgassa a gázkart előre a drón előre felé való reptetéséhez. Ha hátra mozdítja, akkor a drón lefelé repül.

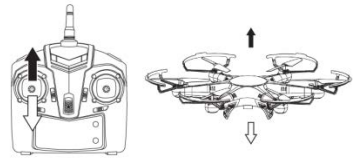

Mozgassa az irányszabályozó kart előre/hátra és a drón a megadott irányba repül.

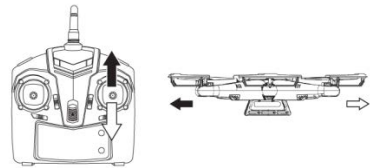

Mozgassa a gázkart balra / jobbra és a drón a megadott irányba repül.

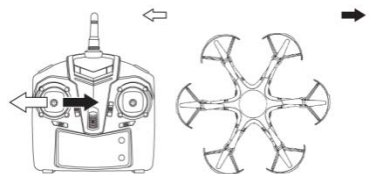

Mozgassa az irányszabályozó kart balra/jobbra és a drón a megadott irányba repül.

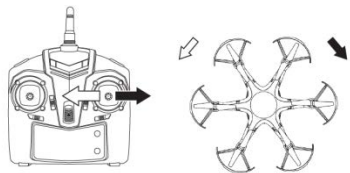

7. HEADLESS MÓD

Hogyan kell be/ki-kapcsolni a headless módot?

Nyomja meg a (képen látható) gombot a távirányítón és tartsa nyomva 3 másodpercig, míg egy beep hangot nem hall. A távirányító hangot ad ki minden 3. másodpercben, majd jelzi, hogy a drón HEADLESS módban van.

Ha vissza szeretné kapcsolni a drónt normál módba, tartsa lenyomva ugyanazt a gombot 3 másodpercig, míg beep hangot nem hall.

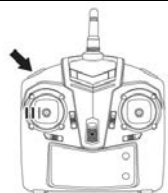

Ebben a módban a drón működése egyszerűbb, az előrefelé való repülés be van állítva függetlenül a drón helyzetétől.

Ha be szeretné állítani a drón új előrefelé mutató irányát, ki kell kapcsolnia a készüléket és újra kell konfigurálnia.

8. GYERE HAZA /BACK HOME/ MÓD

Amikor a drón leszáll, a LED villogása abbamarad és a készülék elmenti a repülés irányát és a kiinduló helyzetét. Majd nyomja meg a „Gyere haza” gombot, és a drón elkezdi visszafelé repülni a kiindulási helyéhez függetlenül az aktuális pozíciójától és helyétől. A „Gyere haza” mód megszakításához, csak mozgassa meg az iránykart.

Megjegyzés: a drónban nincsen automatikus landolási funkció. A leszállást kézzel kell vezérelni.

Gyere haza gomb
(lefelé)

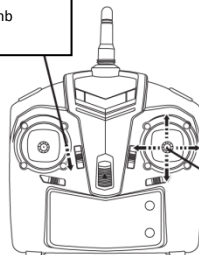

Használja az Iránypálcát a „Gyere haza” mód megszakításához

9. KAMERA ÉS FPV TARTÓ TELEPÍTÉSE

Erősítse az okostelefon tartót az állványhoz.



A tartó max. 6 colos átmérőjű okostelefonokkal kompatibilis.



Erősítse a tartót a távirányítóhoz.



A mellékelt csavarhúzóval húzza meg a csavarokat.



Csatlakoztassa a kábelt a kamerához és a drón WiFi portjához.

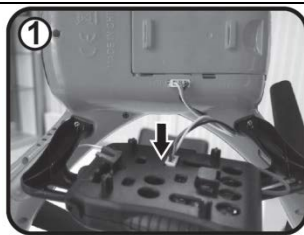

Csatlakoztassa a kamerát a drónhoz, csúsztassa be a foglalatba.



10. OKOSTELEFON SZOFTVER / OKOSTELEFON HASZNÁLATA A DRÓN IRÁNYÍTÁSÁHOZ

ANDROID alkalmazás
Android 4.4 and above.



IOS alkalmazás
iOS 7 and above.



Az alkalmazás (**Helicute FPV**) szintén letölthető Play store/áruházból.

Alkalmazás első futtatása és konfigurálása (Drón irányítása okostelefon használatával):

- Kapcsolja be a drónt.
- Telepítse az alkalmazást az okostelefonján.
- Lépjen be a Beállítások/Settings -> WiFi -> keressen rá a Helicute_FPV eszközre és csatlakozzon rá.
- Az okostelefonján futtassa a Helicute FPV alkalmazást.
- Nyomja meg a(z) PLAY gombot.
- A kamera élő képe és a drón vezérlőkara jelenik meg az okostelefon kijelzőjén.

Alkalmazás első futtatása és konfigurálása

(Drón irányítása a távirányítóval és a kamera képének megtekintésére az okostelefonnal):

- Kapcsolja be a drónt.
- Párosítsa az eszközt a távirányítóval.
- Telepítse az alkalmazást az okostelefonra.
- Lépjen be a Beállítások/Settings -> WiFi -> keressen rá a Helicute_FPV eszközre és csatlakozzon rá.
- Az okostelefonján futtassa a Helicute FPV alkalmazást.
- Nyomja meg a(z) PLAY gombot.
- A kamera élő képe és a drón vezérlőkara jelenik meg az okostelefon kijelzőjén.
- Nyomja meg a(z) "Be/On" gombot és kikapcsolja a kart.

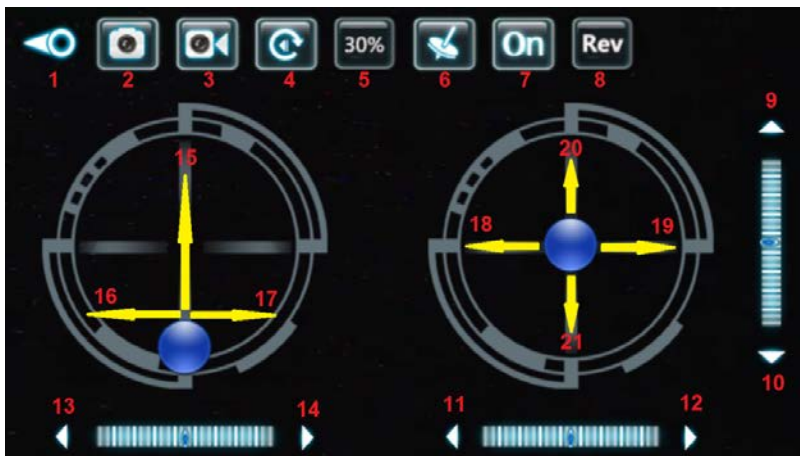

- | | |
|--|---|
| <ol style="list-style-type: none"> 1. Visszalépés a főmenübe 2. Képkészítés 3. Videó rögzítése 4. Fájlok böngészése (videók, képek) 5. Sebesség mód (30%, 60%, 100%) 6. Giroszkóp használata a drón irányításához 7. A drón karjainak engedélyezése/letiltása 8. Fordított kép 9. Előrefelé való vezérlés kalibrálása | <ol style="list-style-type: none"> 10. Hátrafelé való vezérlés kalibrálása 11. Baloldara való vezérlés kalibrálása 12. Jobboldalra való vezérlés kalibrálása 13. Balra fordulás kalibrálása 14. Jobbra fordulás kalibrálása 15. Gáz 16. Jobbra fordulás 17. Balra fordulás 18. Balra repülés 19. Jobbra repülés 20. Előrefelé repülés 21. Hátrafelé repülés |
|--|---|

MEGJEGYZÉS: A rögzített videók és képek a következő mappákba mentődnek el X:\WiFiUFO\UFO_Video és X:\WiFiUFO\UFO_Photo, ahol az X" a meghajtó jele.

11. PROPELLER SZERELÉSE

Használja a csavarhúzó a propeller leszereléséhez, majd az újat az alábbiak szerint rögzítse:

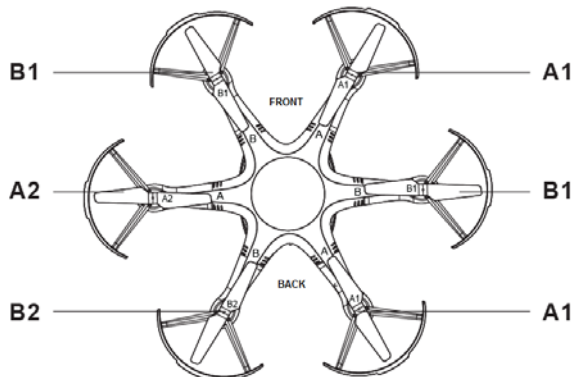

Eesti

1. TURVALISUS

****See toode on mõeldud kasutamiseks vähemalt 14-aastastele inimestele****

- Me soovime droonide kasutamisega alustaval inimestel võtta ühendust mõne inimesega, kellel on sellel alal rohkem kogemusi. Alla 18-aastased kasutajad võivad toodet ainult täiskasvanu järelevalve all kasutada.
- Selle turvajuhi eesmärgiks on kaitsta toodet, selle kasutajaid, kõrvalseisjaid ja nende vara.
- Vale kasutamine võib tekitada vigastusi ja varalist kahju.

DISAINITUD SPETSIAALSELT TOAS JA VÄLJAS KASUTAMISEKS

- Toode on disainitud selliselt, et seda saaks kasutada nii toas kui ka väljas.
- Enne toote kasutamist tuleb veenduda, et kasutataval alal takistusi ei oleks. Toodet kasutades tuleb inimestest ja loomadest turvalist kaugust hoida.
- Ära kasuta toodet elektriinide läheduses.

ÄRA LASE TOOTEL MARJAKS SAADA

Nii droon kui ka selle kontrollid on valmistatud paljudest täpsetest elektroonilistest komponentidest. Seetõttu ei tohi neil lasta märjaks saada. Kokkupuude vee või niiskusega võib põhjustada nende riket või kahjustust.

ÄRA KASUTA EGA HOIA SEDA VIHMA VÕI NIISKUSE KÄES

AKU JUHISED

Võimaliku tuleoahu vältimiseks ei tohi muuta akude polaarsust, tekitada lühist või neisse auke teha. Akusid tuleks alati täiskasvanu järelevalve all laadida ning seda tuleks teha lastele ligipääsetamatus kohas.

● ÄRA SEGA NI-CAD & ALKALINE PATAREISID

NI-MH PATAREIDE TURVALISUS

- Veendu, et akude poolused oleks õigesti paigaldatud (+ -).

ÄRA SEGA NI-CAD & ALKALINE PATAREISID

- Kui sul pole plaanis kvadroorit tükk aega kasutada, siis eemalda selle kontrollidest patareid, et vältida patareide lekke teket, mis võib saajtat kahjustada.

PALUN KÄITLE KASUTATUD AKUSID VASTAVALT KOHALIKELE REGULATSIOONIDELE.

LI-POLÜMEER PATAREIDE TURVALISUS

- Li-polümeer patareid on võrreldes teiste tüüpidega ohtlikumad. Seetõttu tuleks nende kasutamisel õigeid kasutamishuhtudeid järgida. Tootjad ja müüjad ei võta mistahes valest kasutamisest põhjustatud kahjustuste tekkimisel endale mingisugust vastutust.

Võimaliku süttimise või plahvatuse vältimiseks tohib kasutada ainult tootega kaasasolevat laadijat. ÄRA võta patareid lahti, lõhu ega põleta neid ning ära vaheta poolusi.

Lühise ärahoidmiseks ei tohi metallist osadel lasta patarei otstega kokku puutuda. PATAREISID EI TOHI KUNAGI KATKI TEHA, SEST SEE VÕIB TULEKAHJU TEKITADA.

- Akusid tuleks alati täiskasvanu järelevalve all laadida ning seda tuleks teha lastele ligipääsetamatus kohas.

- Patareide ebaloosuliku kuumenemise korral tuleb nende kasutamine või laadimine koheselt lõpetada.

Vastasel juhul võib see põhjustada nende paisumist, lagunemist või plahvatamist ning seeläbi tulekahju tekkeriski suurendada.

**PALUN KÄITLE KASUTATUD AKUSID VASTAVALT KOHALIKELE REGULATSIOONIDELE. ÄRA VISKA

VANU PATAREISID OLMEPRÜGI HULKA

ÄRA LAE AKUSID TERVE ÖÖ

HOIA KUUMUSEST EEMAL

R/C mudelid valmistatakse erinevat tüüpi plastikust, mis võib äärmiselt kõrgete või madalate temperatuuride juures kahjustada saada. Seetõttu ei tohiks toodet kasutada ega hoida kohtades, kus see äärmuslike temperatuuridega kokku puutuda võib.

KÜSI ABI KOGENUD PILOODILT. Kuigi seda toodet võib pidada mänguasjaks, ei ole see mõeldud kasutamiseks alla 14-aastastele lastele. Kogenematud piloodid peavad teadma, et kogunud piloodiks saamiseks tuleb ennem harjutada. Oskuste kiiremini omandamiseks on soovitatav professionaalse drooni piloodi järelevalve all harjutusi teha.

2. KONTROLLERI (SAATJA) SKEEM

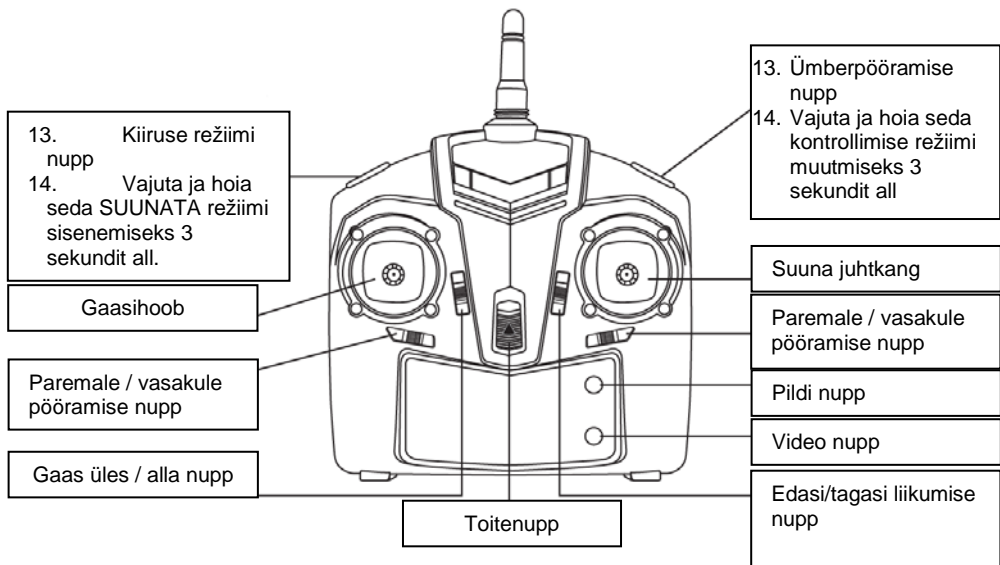

3. KONTROLLERILE PATAREI PAIGALDAMINE

Kasuta akukatte avamiseks kruvikeerajat.

Sisesta 4 AA patareid. Veendu, et patareide poolused oleks õigesti paigaldatud (+ -). ÄRA SEGA ERINEVAT TÜÜPI PATAREISID

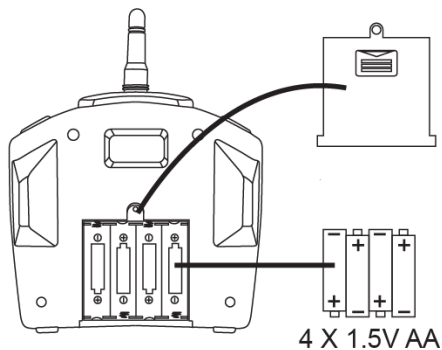

4. AKU LAADIMINE

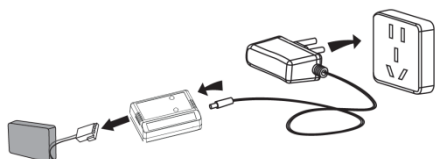

Kasuta droni akude laadimiseks kaasasolevat laadijat.

**Kasuta laadimiseks AINULT kaasasolevat laadijat. Akusid tuleks laadida ainult täiskasvanu järelevalve all.

LED indikaator

Punane ja roheline -sees	Punane - sees
Laadimine lõppenud	Laadimine...

Laadija andmed

Sisend	Laadimisvool	Maksimaalne voltaaž
5V	0,6A	4.2 ± 0.03V

Aku kasutamise ja laadimise kestuse orientiir

Aku tüüp	Aku andmed	Tööaeg ühe laadimisega	Laadimise kestus
Taaslaetav liitium-polümeer aku (Li-Poly)	7,4V 1200mAh	Drooni lennuaeg: kuni 10 minutit	Umbes 120 minutit (laadimise vool umbes 0.6A)
Tsink-süsinik patarei (Pole taaslaetav)	1,5V (GP 15G R4P)	Kontrolleri (saatja) tööaeg: 18 tundi	Pole taaslaetav (ära lae)

5. SAATJA JA VASTVÕTJA SÜNKRONISEERIMINE

1. samm

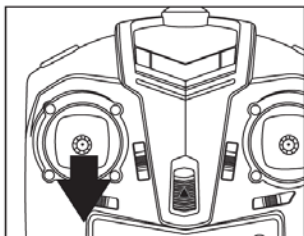

Liiguta gaasihoob kõige madalamasse asendisse.

2. samm

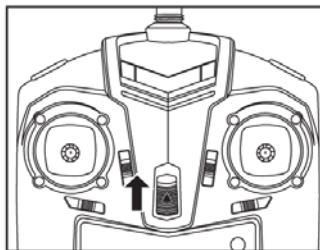

Lülita kontroller sisse.

3. samm

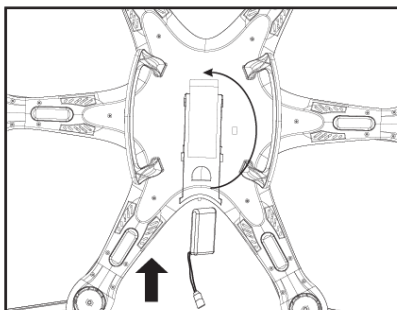

Ava aku kate ning aseta aku drooni akupesasse. Ühenda aku otsad drooni akupesaga ning sulge kate.

4. samm

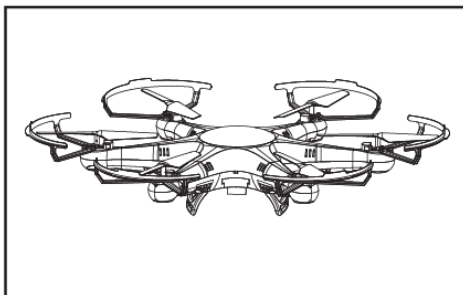

Lülita all oleva lüliti abil oma X-Bee Drone 6.1 sisse. LEDid hakkavad vilkuma.

5. samm

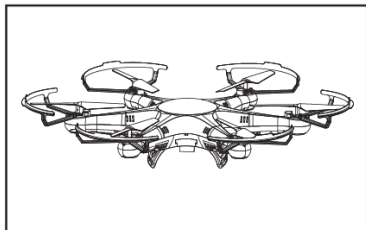

Aseta droon tasasele pinnale.

6. samm

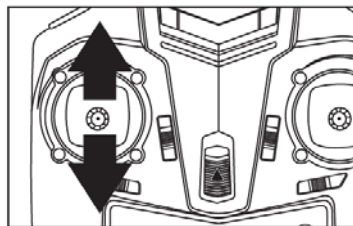

Liiguta gaasihooba edasi ning seejärel tagasi. Kontroller tekitab heli, mis näitab, et ühendus drooniga on loodud. LEDid hakkavad püsivalt põlema.

Automaatne kalibreerimine

Vali "fast" (kolmas režiim) kiiruse režiim. Aseta droon tasasele pinnale. Liiguta mõlemad hoovad alumisse vasakusse asendisse, nagu on pildil näidatud. Hoia neid sellises asendis 10 sekundit. Droni LEDid vilguvad mitu korda ning jäävad seejärel ühtlaselt põlema. Nüüd võid hoovad vabastada - droon on lendamiseks valmis.

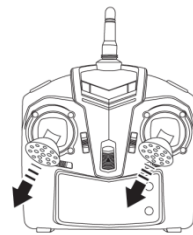

6. LENNU JUHTIMINE

Üles/alla lendamine

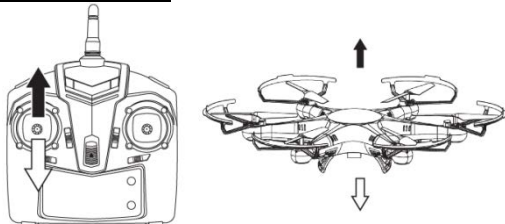

Liiguta drooni üles lennutamiseks gaasihooba edasi.
Liiguta drooni allapoole lennutamiseks gaasihooba tagasi.

Vasakule/paremale pööramine

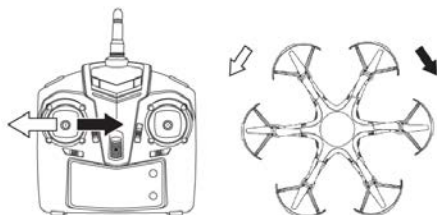

Liiguta drooni pööramiseks gaasihooba vasakule/paremale.

Vasakule/paremale lendamine

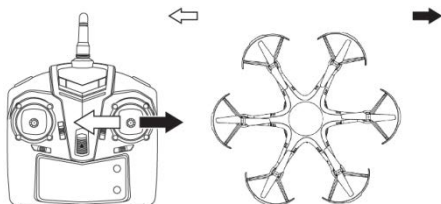

Liiguta drooni soovitud suunas lennutamiseks suuna juhtkangi vasakule/paremale.

Edasi/tagasi lendamine

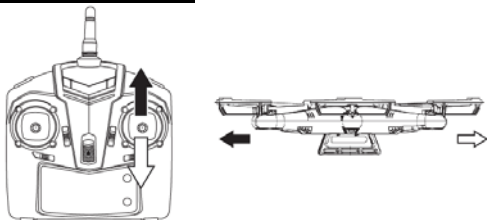

Liiguta drooni soovitud suunas lennutamiseks suuna juhtkangi edasi/tagasi.

Vasakule/paremale pööramise kalibreerimine

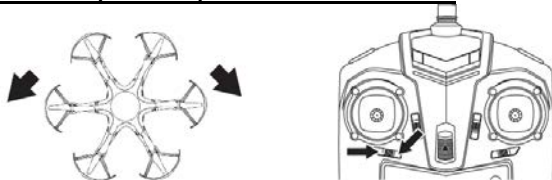

Vajuta "Left rotation key" nupule ning droon pöörab ennast automaatselt kellaosuti suunas. Vajuta "Right rotation key" nupule ning droon pöörab ennast automaatselt kellaosutile vastupidises suunas.

Vasakule/paremale rändamise kalibreerimine

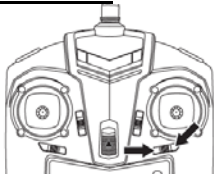
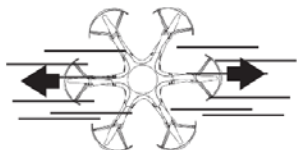

Vajuta "Left migration key" nupule ning droon läheb automaatselt paremale. Vajuta "Right migration key" nupule ning droon läheb automaatselt vasakule.

Edasi/tagasi liikumise kalibreerimine

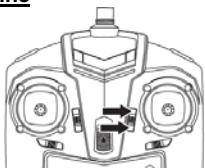

Vajuta "Forward migration key" nupule ning droon läheb automaatselt tagasi. Vajuta "Backward migration key" nupule ning droon läheb automaatselt edasi.

360-kraadised trikid:

Vajutades kontrollerial olevat **Flip mode** nuppu, teeb kontrolleri piiksu, mis tähendab, et droon on 3D ümberpööramise režiimis.

Liiguta 3D režiimis suuna juhtkangi otse, tagasi, vasakule või paremale, et drooni valitud suunas ümber pöörata.

Märkus: Enne trikkide tegemist tuleb veenduda, et selles piirkonnas piisavalt ruumi oleks.

360-kraadine vasakule pööre

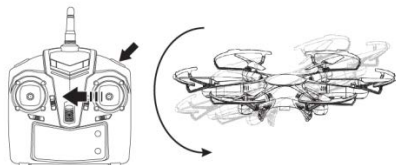

360-kraadine paremale pööre

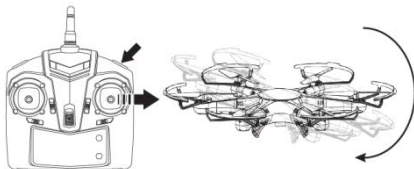

360-kraadine tagasipööre

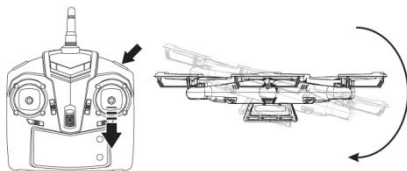

360-kraadine edasipööre

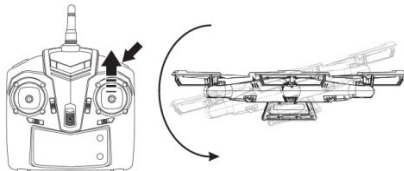

Kiiruse režiimid

Seade toetab kolme kiiruse režiimi. Vajuta lennukiiruse nuppu, et valida kiire, tavalise ja aeglase režiimi vahel. Praegusest kiiruse režiimist annab teada piiksude arv. 1. režiim - aeglane režiim - üks piiks; 2. režiim - tavaline režiim - kaks piiksu; 3. režiim - kiire režiim - kolm piiksu.

4. REŽIIM

4. REŽIIMI kasutamiseks tuleb **Ümberpööramise režiimi** nuppu 3 sekundit all hoida. Kontrolleri teeb piiksu. Kui sa soovid uuesti tavalist kontrollimise režiimi kasutada, siis vajuta ümberpööramise režiimi nuppu uuesti ning hoida seda 3 sekundit all, kuni sa piiksu kuuled.

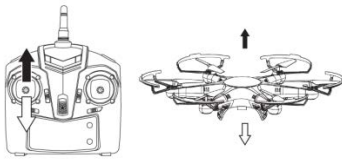
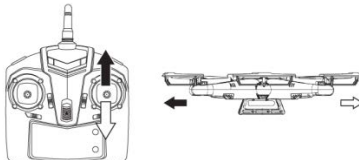
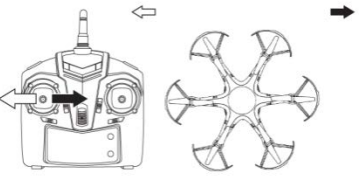
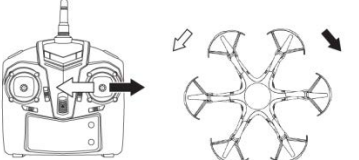
<p>Liiguta drooni üles lennutamiseks gaasihooba edasi. Liiguta drooni allapoole lennutamiseks gaasihooba tagasi.</p>	
<p>Liiguta drooni soovitud suunas lennutamiseks suuna juhtkangi edasi/tagasi.</p>	
<p>Liiguta drooni soovitud suunas lennutamiseks gaasihooba vasakule/paremale.</p>	
<p>Liiguta drooni soovitud suunas lennutamiseks suuna juhtkangi vasakule/paremale.</p>	

7. SUUNATA REŽIIM

Kuidas suunata režiimi sisse/välja lülitada?

Vajuta kontrolleri pildil näidatud nupule ning hoi seda 3 sekundit all, kuni sa kuuled piiksu. Kontroller teeb iga kolme sekundi tagant piiksu, mis tähendab, et droon on SUUNATA režiimis. Kui sa soovid uuesti tavalist kontrollimise režiimi kasutada, siis vajuta sama nuppu uuesti ning hoi seda 3 sekundit all, kuni sa piiksu kuuled.

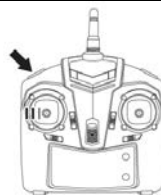

Selles režiimis on drooni kergemaks juhtimiseks hoolimata drooni asendist otsene lennusuund valitud.

Kui sa soovid drooni esitsa uuesti määrata, siis pead sa seadme välja lülitama ning uuesti konfigureerima.

8. TAGASI KOJU REŽIIM

Kui droon tõuseb õhku, lõpetavad LEDid vilkumise ning seade salvestab lennusuuna ning alguspunkti. Kui sa vajutad "Back home" nupule, lendab droon sõltumata praegusest asendist ja asukohast alguspunkti tagasi. Tagasi koju režiimi tühistamiseks tuleb suuna hooba liigutada.

Märkus: droonil EI OLE automaatset maandumise režiimi.

Maandumiseks tuleb seadet käsitsi juhtida.

Tagasi koju nupp (all)

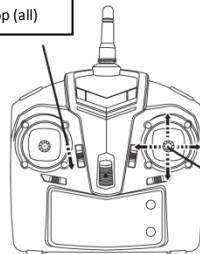

Kasuta "Tagasi koju" režiimi peatamiseks suuna juhtkangi.

9. KAAMERA JA FPV HOIDJA PAIGALDAMINE

Kinnita nutitelefoni hoidja alusele.



Hoidja toetab nutitelefone diagonaaliga kuni 6 tolli.



Kinnita hoidja kontrolleri külge.



Kinnita kaasasoleva kruvikeeraja abil kruvid.



Ühenda kaabel kaamera ja drooni WiFi pesaga.

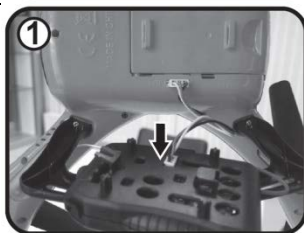

Kinnita kaamera drooni külge.



10. NUTITELEFONI TARKVARA / NUTITELEFONI ABIL DROONI JUHTIMINE

ANDROID rakendus
Android 4.4 and above



IOS rakendus
iOS 7 and above.



Rakenduse (**Helicute FPV**) saab alla laadida ka Play store'ist.

Esimene käivitamine ja rakenduse konfigureerimine
(Nutitelefoni abil drooni juhtimine):

- Lülita droon sisse.
- Paigalda rakendus oma nutitelefoni.
- Mine Seaded -> WiFi -> otsi Helicute_FPV seadet ning loo sellega ühendus.
- Saad nutitelefoniiga Helicute FPV rakendust kasutada.
- Vajuta PLAY.
- Nutitelefoni ekraanile ilmub kaamera pilt ning drooni kontrollhoovad.

Esimene käivitamine ning rakenduse konfigureerimine
(Kontrolleri abil drooni juhtimine ning nutitelefoniiga kaamera pildi vaatamine):

- Lülita droon sisse.
- Seo seade kontrolleriga.
- Paigalda rakendus oma nutitelefoni.
- Mine Seaded -> WiFi -> otsi Helicute_FPV seadet ning loo sellega ühendus.
- Saad nutitelefoniiga Helicute FPV rakendust kasutada.
- Vajuta PLAY.
- Nutitelefoni ekraanile ilmub kaamera pilt ning drooni kontrollhoovad.
- Vajuta hoobade väljalülitamiseks "On".

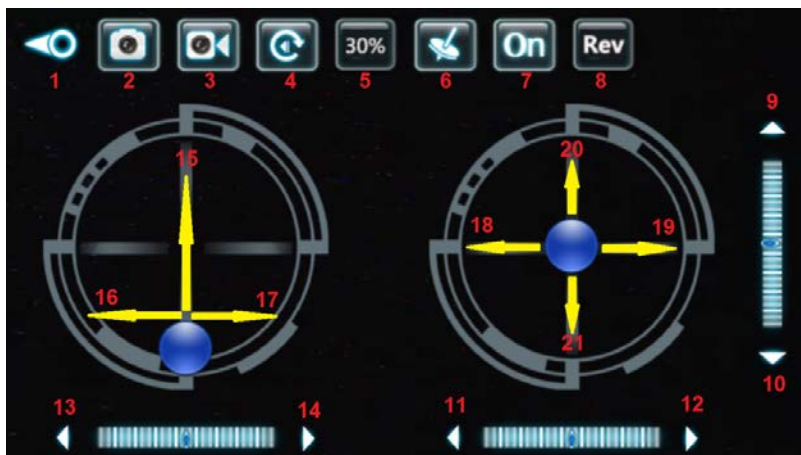

- | | |
|--|---------------------------------------|
| 1. Mine tagasi peamenüüsse | 12. Paremale liikumise kalibreerimine |
| 2. Pildista | 13. Vasakule pööramise kalibreerimine |
| 3. Salvesta video | 14. Paremale pööramise kalibreerimine |
| 4. Sirvi faile (videod, pildid) | 15. Gaas |
| 5. Kiiruse režiim (30%, 60%, 100%) | 16. Pööra vasakule |
| 6. GÜROSKOobi abil drooni juhtimine | 17. Pööra paremale |
| 7. Drooni kontrollhoobade lubamine/keelamine | 18. Vasakule lendamine |
| 8. Vastupidine pilt | 19. Paremale lendamine |
| 9. Edasi liikumise kalibreerimine | 20. Edasi lendamine |
| 10. Tagasi liikumise kalibreerimine | 21. Tagasi lendamine |
| 11. Vasakule liikumise kalibreerimine | |

MÄRKUS: Videod ja pildid salvestatakse kaustadesse X:\WiFiUFO\UFO_Video ja X:\WiFiUFO\UFO_Photo, "X" tähistab ketta tähte.

11. PROPELLERI VAHETAMINE

Kasuta propelleri eemaldamiseks kruvikeerajat ning paigalda seejärel uus propeller järgmiselt:

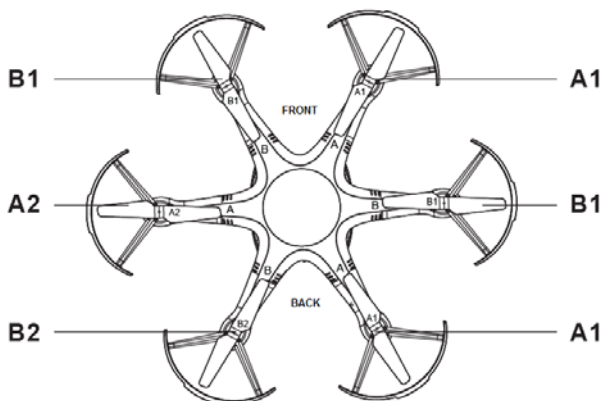

Declaration of Conformity

OVERMAX
You•unlimited

Product details

For the following

Product : **Drone**
Model(s) : **OV-X-BeeDrone 6.1**

Declaration & Applicable standards

We, Overmax Polska Sp. z o.o. Sp. K., hereby declare under our sole responsibility that the of the above referenced product complies the following directives:

R&TTE Directive	1999/5/EC
EMC Directive	2004/108/EC
Low Voltage Directive	2006/95/EC
RoHS Directive	2011/65/EU



The following harmonized standards have been applied:

Safety and Health:

EN 62479: 2010
EN 60950-1: 2006+A11: 2009+A1: 2010+A12: 2011+A2: 2013

EMC:

EN 301 489-1 V 1.9.2 (2011-09)
EN 301 489-17 V 2.2.1 (2012-09)

RF Spectrum Efficiency:

EN 300 328 V1.8.1 (2012-06)

Representative

Overmax Polska Sp. z o.o. Sp. K.
ul. Dziadoszańska 10
61-248 Poznań

Jan Liber

OVERMAX POLSKA
SPÓŁKA Z OGRANICZONĄ ODPOWIEDZIALNOŚCIĄ, SP. J.
ul. Dziadoszańska 10, 61-248 Poznań
NIP 782-237-45-75, Regon 300448501
(8)

www.overmax.eu

OVERMAX
You•unlimited