



SAMSUNG

Samsung **GALAXY Note**
10.1
2014 Edition

SM-P605

Instrukcja obsługi

Instrukcja obsługi — informacje

W urządzeniu zastosowano wyjątkową technologię, opracowaną przez firmę Samsung, i restrykcyjne standardy, zapewniające wysokiej jakości komunikację mobilną i rozrywkę. Niniejsza instrukcja obsługi ma na celu szczegółowe zaprezentowanie użytkownikowi funkcji urządzenia.

- Aby bezpiecznie i prawidłowo korzystać z tego urządzenia, należy uważnie przeczytać tę instrukcję.
- Przedstawione opisy bazują na ustawieniach domyślnych urządzenia.
- Ilustracje i zrzuty ekranu użyte w niniejszej instrukcji mogą się różnić od rzeczywistego produktu.
- Zawartość może się różnić od finalnego produktu lub od oprogramowania dostarczanego przez operatorów sieci lub operatorów, a także może ulec zmianie bez uprzedzenia. Najnowszą wersję instrukcji można znaleźć w witrynie firmy Samsung pod adresem www.samsung.pl.
- Zawartość (zawartość wysokiej jakości) wymagająca znacznego wykorzystania procesora i pamięci RAM wpływa na całkowitą wydajność urządzenia. Aplikacje powiązane z tą zawartością mogą nie działać poprawnie w zależności od parametrów technicznych urządzenia i środowiska, w jakim uruchomiono aplikacje.
- Dostępne funkcje i usługi dodatkowe mogą się różnić w zależności od urządzenia, oprogramowania i operatora sieci.
- Aplikacje i ich funkcje mogą się różnić w zależności od kraju, regionu lub parametrów technicznych sprzętu. Firma Samsung nie ponosi odpowiedzialności za problemy z wydajnością spowodowane przez oprogramowanie firm innych niż Samsung.
- Firma Samsung nie ponosi odpowiedzialności za problemy z wydajnością lub zgodnością, wynikające z edycji ustawień rejestru lub modyfikacji oprogramowania systemu operacyjnego. Próba dostosowania systemu operacyjnego może spowodować nieprawidłowe działanie urządzenia lub aplikacji.
- Oprogramowanie, źródła dźwięków, tapety, obrazy i inne pliki multimedialne są dostarczane z urządzeniem na podstawie umowy licencyjnej o ograniczonym użytkowaniu. Wyodrębnianie tych materiałów i wykorzystywanie ich do celów komercyjnych lub innych stanowi naruszenie praw do własności intelektualnej. Użytkownicy ponoszą całkowitą odpowiedzialność za niezgodne z prawem korzystanie z multimediiów.
- Mogą być naliczane dodatkowe opłaty za usługi transmisji danych, takie jak przesyłanie wiadomości, przekazywanie i pobieranie danych, automatyczne synchronizowanie lub używanie usług lokalizacji. Aby uniknąć dodatkowych opłat, należy wybrać odpowiedni abonament. W celu uzyskania szczegółowych informacji należy skontaktować się z operatorem sieci.

- Domyślne aplikacje, które są dostarczane razem z urządzeniem, podlegają procesowi aktualizacji i mogą przestać być obsługiwane bez wcześniejszego powiadamiania. W przypadku pytań dotyczących aplikacji dostarczanych razem z urządzeniem prosimy o kontakt z centrum serwisowym firmy Samsung. W celu uzyskania informacji na temat aplikacji instalowanych przez użytkownika należy się skontaktować z właściwymi dostawcami usług.
- Modyfikowanie systemu operacyjnego urządzenia lub instalowanie oprogramowania z nieoficjalnych źródeł może być przyczyną uszkodzenia urządzenia i uszkodzenia lub utraty danych. Te czynności są naruszeniem umowy licencyjnej firmy Samsung i powodują unieważnienie gwarancji.

Ikony pomocnicze



Ostrzeżenie – Sytuacje, które mogą spowodować zranienie użytkownika lub innych osób



Przestroga – Sytuacje, które mogą spowodować uszkodzenie urządzenia lub innego sprzętu



Uwaga – Wskazówki, uwagi i dodatkowe informacje

Prawa autorskie

Copyright © 2013 Samsung Electronics

Niniejsza instrukcja jest chroniona na mocy międzynarodowych przepisów o własności intelektualnej.

Żadna część niniejszej instrukcji nie może być reprodukowana, dystrybuowana, tłumaczona ani przesyłana w jakiegokolwiek formie ani za pomocą jakichkolwiek środków elektronicznych lub mechanicznych, w tym kopiowana, nagrywana lub przechowywana w jakimkolwiek systemie archiwizacyjnym bez uprzedniej pisemnej zgody firmy Samsung Electronics.

Znaki towarowe

- SAMSUNG i logo SAMSUNG są zarejestrowanymi znakami towarowymi firmy Samsung Electronics.
- Bluetooth[®] jest zarejestrowanym znakiem towarowym firmy Bluetooth SIG, Inc. na całym świecie.
- Wi-Fi[®], Wi-Fi Protected Setup[™], Wi-Fi Direct[™], Wi-Fi CERTIFIED[™] i logo Wi-Fi są zarejestrowanymi znakami towarowymi firmy Wi-Fi Alliance.
- Wszelkie inne znaki towarowe i prawa autorskie należą do ich odnośnych właścicieli.

Spis treści

Wprowadzenie

- 7 Wygląd urządzenia
- 8 Przyciski
- 9 Rysik S Pen
- 9 Zawartość opakowania
- 10 Instalacja karty SIM lub USIM
- 11 Ładowanie baterii
- 14 Wkładanie karty pamięci
- 16 Wymiana noska S Pen
- 17 Włączanie i wyłączanie urządzenia
- 17 Trzymanie urządzenia
- 18 Regulacja głośności
- 18 Przełączanie do trybu cichego

Podstawowe informacje

- 19 Ikony wskaźników
- 20 Korzystanie z ekranu dotykowego
- 24 Ruchy do kontrolowania urządzenia
- 27 Ruchy dłoni
- 28 Korzystanie z rysika S Pen
- 32 Air View
- 32 Inteligentne wstrzymanie
- 33 Inteligentne przewijanie
- 33 Aktywowanie multiokna
- 35 Powiadomienia
- 35 Panel powiadomień
- 36 Ekran startowy
- 39 Ekran blokady

- 40 Korzystanie z aplikacji
- 41 Ekran aplikacji
- 42 Pomoc
- 42 Wprowadzanie tekstu
- 45 Podłączanie do sieci Wi-Fi
- 46 Konfigurowanie konta
- 47 Przesyłanie plików
- 48 Zabezpieczanie urządzenia
- 50 Aktualizowanie urządzenia

Komunikacja

- 51 Telefon
- 56 Kontakty
- 60 Wiadomości
- 62 E-mail
- 63 Google Mail
- 65 Hangouty
- 65 Google+
- 66 ChatON
- 66 Twitter

WWW i sieć

- 67 Internet
- 68 Chrome
- 69 Bluetooth
- 70 Screen Mirroring
- 71 Samsung Link

- 71 Group Play
- 72 WatchON

Multimedia

- 73 Muzyka
- 75 Aparat
- 82 Galeria
- 86 Story Album
- 86 Wideo
- 87 Edytor wideo
- 88 YouTube
- 89 Moje czasopismo
- 90 Flipboard
- 90 SketchBook for Galaxy
- 91 Businessweek+
- 91 NYTimes

Sklepy z aplikacjami i multimediami

- 92 Sklep Play
- 93 Samsung Hub
- 93 Samsung Apps
- 94 Książki Play
- 94 Filmy Play
- 94 Muzyka Play
- 95 Czasopisma Play
- 95 Gry Play

Narzędzia

- 96 S Note
- 101 S Terminarz
- 103 POLARIS Office 5

- 105 Dropbox
- 106 Chmura
- 107 Alarm
- 108 Czas na świecie
- 108 Kalkulator
- 108 S Tłumacz
- 109 S Voice
- 110 S Szukacz
- 110 Google
- 111 Album z wycinkami
- 112 Wyszukiwanie głosowe
- 112 Moje pliki
- 113 Pobrane
- 113 TripAdvisor
- 114 Evernote
- 114 KNOX

Podróże i miejsca w pobliżu

- 115 Mapy

Ustawienia

- 116 Ustawienia — informacje
- 116 Połączenia
- 120 Urządzenie
- 127 Sterow.
- 131 Ogólne
- 136 Ustawienia Google

Rozwiązywanie problemów

Wprowadzenie

Wygląd urządzenia

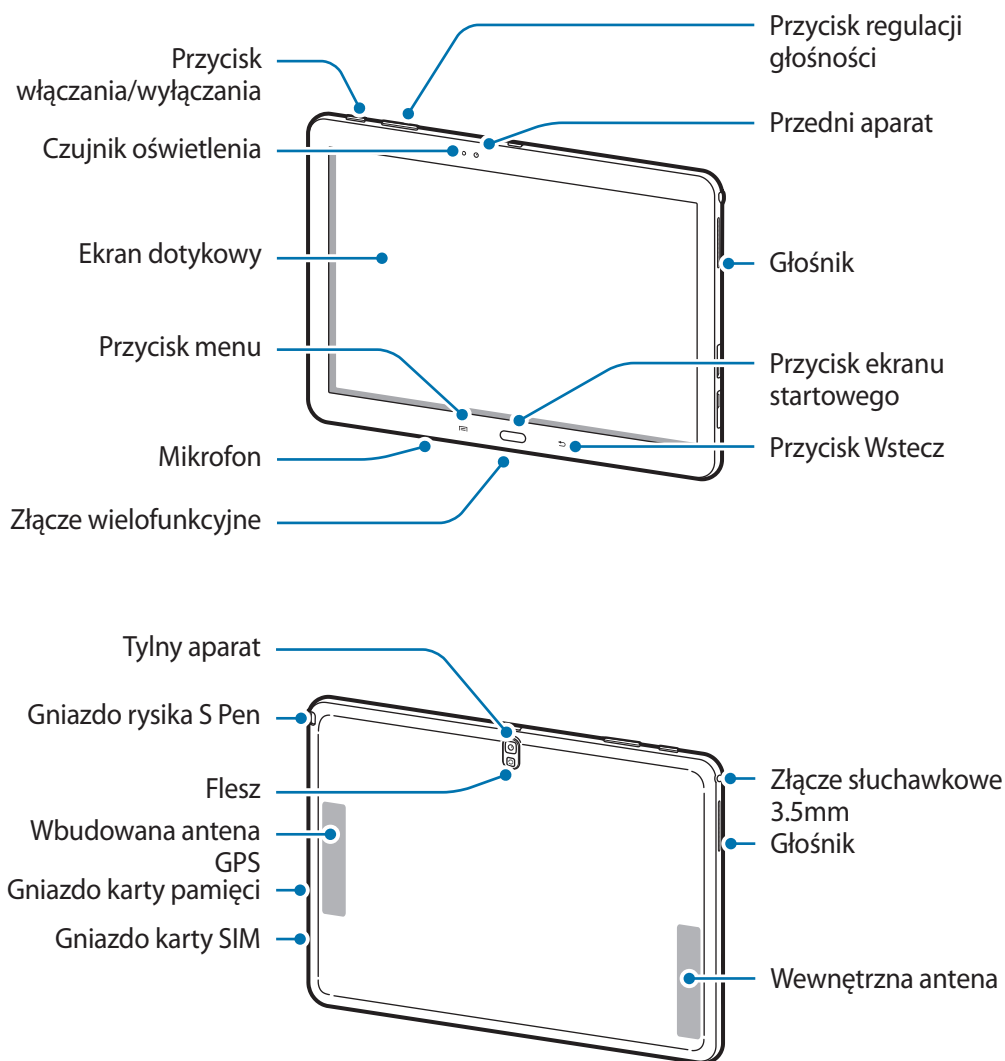





Mikrofon w górnej części urządzenia jest aktywny tylko wtedy, gdy jest używana funkcja trybu głośnomówiącego lub podczas nagrywania filmów.



- Nie zasłaniać miejsca, gdzie znajduje się antena, dłonią ani innymi przedmiotami. Może to spowodować problemy z łącznością lub rozładowanie baterii.
- Wskazane jest naklejenie na ekranie folii ochronnej atestowanej przez firmę Samsung. Stosowanie folii ochronnych bez atestu może spowodować wadliwe działanie czujników.
- Nie wolno dopuścić do kontaktu ekranu dotykowego z wodą. Ekran dotykowy może działać nieprawidłowo po zetknięciu z wodą lub w warunkach wysokiej wilgotności.

Przyciski

Przycisk	Funkcja
 Włączania / wyłączania	<ul style="list-style-type: none"> • Naciśnij i przytrzymaj, aby włączyć lub wyłączyć urządzenie. • Naciśnij i przytrzymaj przez ponad 7 sekund, aby ponownie uruchomić urządzenie po wystąpieniu krytycznego błędu lub zawieszeniu. • Naciśnij, aby zablokować lub odblokować urządzenie. Urządzenie przełącza się w tryb blokady po wyłączeniu ekranu dotykowego.
 Menu	<ul style="list-style-type: none"> • Dotknij, aby otworzyć listę opcji dostępnych na bieżącym ekranie. • Dotknij i przytrzymaj ekran startowy, aby uruchomić aplikację S Szukacz.
 Ekran startowy	<ul style="list-style-type: none"> • Naciśnij, aby powrócić do ekranu startowego. • Naciśnij i przytrzymaj, aby otworzyć listę ostatnich aplikacji.
 Wstecz	<ul style="list-style-type: none"> • Dotknij, aby powrócić do poprzedniego ekranu.
 Głośność	<ul style="list-style-type: none"> • Naciśnij, aby dostosować głośność urządzenia.

Rysik S Pen

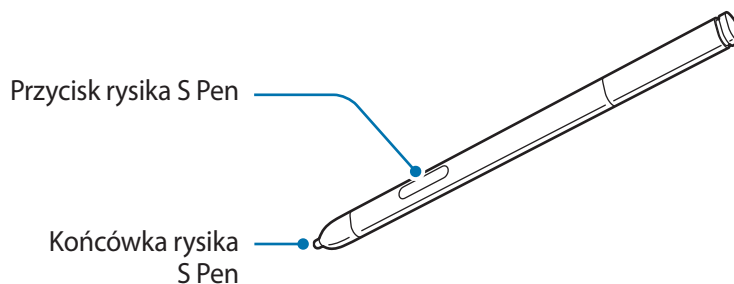

Nazwa	Funkcja
Końcówka rysika S Pen	<ul style="list-style-type: none"> Wykonywanie podstawowych działań rysika S Pen. (str. 20)
Przycisk rysika S Pen	<ul style="list-style-type: none"> Wykonywanie zaawansowanych działań rysika S Pen. (str. 28)

Zawartość opakowania

Należy sprawdzić, czy pudełko z produktem zawiera następujące elementy:

- Urządzenie
- Instrukcja obsługi



- Elementy dostarczane wraz z urządzeniem i wszelkie dostępne akcesoria mogą się różnić w zależności od kraju lub operatora sieci.
- Dostarczone akcesoria są przeznaczone tylko dla tego urządzenia i mogą być niezgodne z innymi urządzeniami.
- Wygląd urządzenia i jego specyfikacje mogą ulec zmianie bez uprzedniego powiadomienia.
- Dodatkowe akcesoria można nabyć u lokalnego dystrybutora firmy Samsung. Przed zakupieniem należy upewnić się, że są zgodne z urządzeniem.
- Niektóre akcesoria mogą nie być zgodne z urządzeniem.
- Należy używać tylko akcesoriów zatwierdzonych przez firmę Samsung. Uszkodzenia spowodowane używaniem niezatwierdzonych akcesoriów nie są objęte gwarancją.
- Dostępność akcesoriów może ulec zmianie i zależy wyłącznie od ich producentów. Więcej informacji na temat dostępnych akcesoriów można znaleźć w witrynie internetowej firmy Samsung.

Instalacja karty SIM lub USIM

Włóż dostarczoną przez operatora sieci kartę SIM lub USIM.



- Urządzenie obsługuje tylko karty microSIM.
- Niektóre usługi LTE mogą nie być dostępne w zależności od operatora sieci. W celu uzyskania szczegółowych informacji o dostępności usług należy skontaktować się z operatorem sieci.

1 Włóż kartę SIM lub USIM, tak aby połączane styki były skierowane w dół.

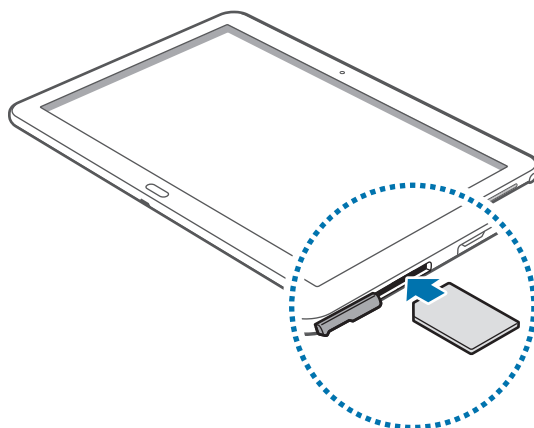

- Nie wolno wkładać karty pamięci do gniazda karty SIM. Jeśli karta pamięci zakleszczy się w gnieździe karty SIM, należy oddać urządzenie do centrum serwisowego firmy Samsung w celu wyjęcia karty pamięci.
- Należy uważać, aby nie zgubić karty SIM lub USIM. Należy uważać, aby nie zgubić karty SIM lub USIM. Nie wolno także zezwalać na używanie tej karty przez osoby trzecie. Firma Samsung nie ponosi odpowiedzialności za wszelkie szkody lub problemy związane z zagubieniem lub kradzieżą kart.

2 Wsuń kartę SIM lub USIM do gniazda, aż do zablokowania jej w odpowiednim miejscu.

Wymywanie karty SIM lub USIM

Naciśnij delikatnie kartę SIM lub USIM, aż poczujesz lekki opór, następnie puść, a karta sama wysunie się z gniazda. Wyciągnij kartę.

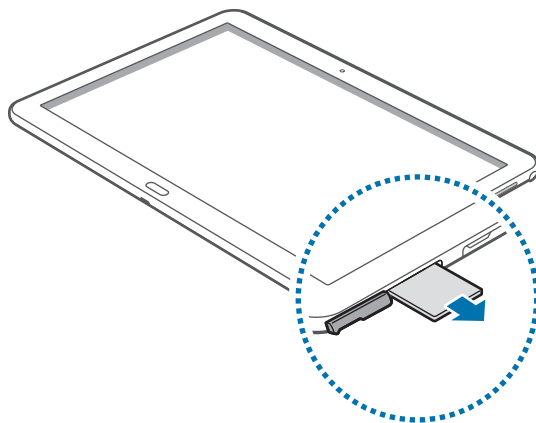

Ładowanie baterii

Przed pierwszym użyciem urządzenia należy naładować baterię za pomocą ładowarki. Baterię można także ładować po podłączeniu urządzenia kablem USB do komputera.



Należy używać wyłącznie ładowarek, baterii i kabli zatwierdzonych przez firmę Samsung. Używanie niezatwierdzonych ładowarek lub kabli może spowodować eksplozję baterii bądź uszkodzenie urządzenia.



- Gdy bateria jest bliska rozładowaniu, jest emitowany sygnał ostrzegawczy i wyświetlany komunikat o niskim poziomie naładowania baterii.
- Po całkowitym rozładowaniu baterii urządzenia nie można włączyć nawet po podłączeniu go do ładowarki. Przed ponownym włączeniem urządzenia należy przez kilka minut ładować wyczerpaną baterię.
- Bateria może ulec szybkiemu rozładowaniu, jeśli jednocześnie używa się kilku aplikacji, aplikacji sieciowych lub aplikacji, które wymagają połączenia z innym urządzeniem. Aby uniknąć zerwania połączenia z siecią lub zaniku zasilania podczas transmisji danych, należy używać tych aplikacji po naładowaniu baterii urządzenia do pełna.

Ładowanie przy użyciu ładowarki

Należy podłączyć kabel USB do zasilacza USB, a następnie podłączyć koniec kabla USB do złącza wielofunkcyjnego.

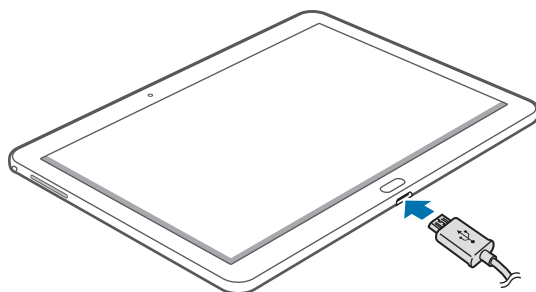

- Nieprawidłowe podłączenie ładowarki może spowodować poważne uszkodzenie urządzenia. Żadne uszkodzenia wynikające z nieprawidłowej obsługi nie są objęte gwarancją.
- Urządzenie posiada baterię litowo-jonową o pojemności 8220 mAh.



- Z urządzenia można korzystać podczas ładowania, jednak powoduje to wydłużenie czasu ładowania baterii do pełna.
- Jeśli urządzenie jest zasilane z niestabilnego źródła zasilania, podczas ładowania baterii ekran dotykowy może nie działać. W takim przypadku należy odłączyć ładowarkę od urządzenia.
- Podczas ładowania urządzenie może się nagrzewać. Jest to normalne zjawisko, które nie powinno wpływać na trwałość ani wydajność urządzenia. Jeśli bateria nagrzeje się bardziej niż zwykle, ładowarka może przerwać ładowanie.
- Jeżeli urządzenie nie jest prawidłowo ładowane, należy je zanieść wraz z ładowarką do centrum serwisowego firmy Samsung.

Po naładowaniu baterii do pełna odłącz urządzenie od ładowarki. Najpierw odłącz ładowarkę od urządzenia, a następnie odłącz ładowarkę od gniazdka elektrycznego.



Nie należy wyjmować baterii przed odłączeniem ładowarki. Może to spowodować uszkodzenie urządzenia.



Aby oszczędzać energię, ładowarka powinna być odłączona od zasilania, kiedy nie jest używana. Ładowarka nie ma wyłącznika zasilania, dlatego też należy ją odłączać od gniazdka elektrycznego, gdy nie jest używana. Uniemożliwi to marnowanie energii. Podczas ładowania ładowarka powinna znajdować się w pobliżu gniazdka elektrycznego i być łatwo dostępna.

Sprawdzanie stanu naładowania baterii

Gdy urządzenie jest wyłączone podczas ładowania baterii, poniższe ikony wskazują bieżący stan naładowania baterii:



Zmniejszanie zużycia energii baterii

Urządzenie zapewnia opcje ułatwiające oszczędzanie energii baterii. Zmieniając te opcje i wyłączając funkcje działające w tle, można wydłużyć czas używania urządzenia między kolejnymi ładowaniami:

- Gdy nie używasz urządzenia, przełącz je w tryb uśpienia, naciskając przycisk włączania/wyłączania.
- Zamknij niepotrzebne aplikacje w menedżerze zadań.
- Wyłącz funkcję Bluetooth.
- Wyłącz funkcję Wi-Fi.
- Wyłącz automatyczne synchronizowanie aplikacji.
- Zmniejsz czas podświetlenia.
- Zmniejsz jasność ekranu.

Wkładanie karty pamięci

Urządzenie obsługuje karty pamięci o maksymalnej pojemności 64 GB. W zależności od producenta karty i jej typu niektóre karty mogą być niezgodne z urządzeniem.



- Niektóre karty pamięci mogą nie być w pełni zgodne z urządzeniem. Użycie niezgodnej karty pamięci może być przyczyną uszkodzenia urządzenia i samej karty, a także utraty zapisanych na karcie danych.
- Należy zachować ostrożność i wkładać kartę skierowaną właściwą stroną do góry.



- Urządzenie obsługuje karty pamięci z systemem plików FAT i exFAT. Jeżeli zostanie włożona karta pamięci sformatowana w innym systemie plików, na urządzeniu zostanie wyświetlony monit o jej ponowne formatowanie.
- Częste zapisywanie i usuwanie danych powoduje skrócenie trwałości kart pamięci.
- Po włożeniu karty pamięci do urządzenia katalog plików na karcie będzie widoczny w folderze **Moje pliki** → **Wszystkie** → **SD memory card**.

- 1 Włóż kartę pamięci, kierując połączane styki w dół.
- 2 Wciśnij kartę pamięci do gniazda, aż do momentu zablokowania jej w odpowiednim miejscu.

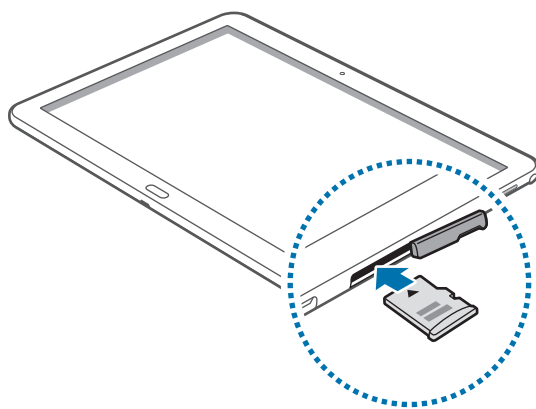

Wymywanie karty pamięci

W celu bezpiecznego wyjęcia karty pamięci należy ją najpierw odinstalować. Na ekranie startowym dotknij  → **Ustawienia** → **Ogólne** → **Pamięć** → **Odinstaluj kartę pamięci**.

Naciskaj kartę pamięci do momentu jej wysunięcia z urządzenia, a następnie ją wyciągnij.



Nie wolno wyjmować karty pamięci z urządzenia, gdy urządzenie odczytuje lub przesyła dane. Może to spowodować utratę bądź uszkodzenie danych lub uszkodzenie karty bądź urządzenia. Firma Samsung nie ponosi odpowiedzialności za straty wynikające z nieprawidłowego użycia uszkodzonych kart pamięci, w tym za utratę danych.

Formatowanie karty pamięci

Karta pamięci sformatowana w innym komputerze może być niezgodna z używanym urządzeniem. Kartę pamięci należy formatować w urządzeniu.

Na ekranie startowym dotknij  → **Ustawienia** → **Ogólne** → **Pamięć** → **Formatuj kartę pamięci** → **Formatuj kartę pamięci** → **Usuń wszystko**.



Przed przystąpieniem do formatowania karty pamięci należy wykonać kopię zapasową wszystkich ważnych danych zapisanych na urządzeniu. Gwarancja producenta nie uwzględnia utraty danych w wyniku działań użytkownika.

Wymiana noska S Pen

Podczas korzystania z rysika S Pen nosek S Pen może się stępić. Jeśli nosek jest tępy, należy wymienić go na nowy.

- 1 Chwyć mocno nosek pęsetką, a następnie go wyciągnij.

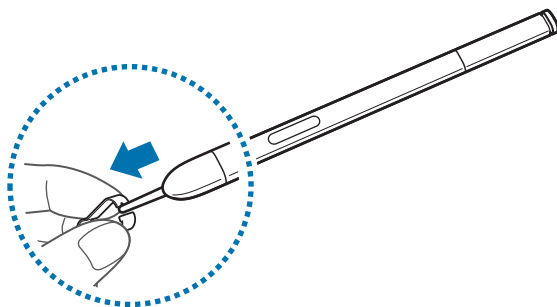

- 2 Włóż nowy nosek w S Pen, aż usłyszysz kliknięcie.

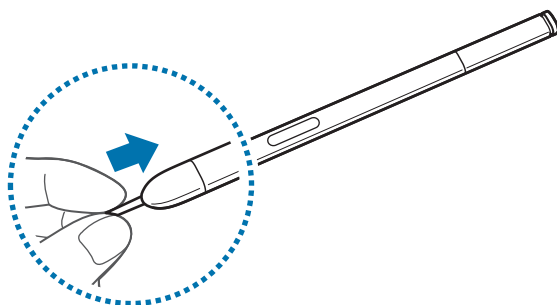

Należy zwrócić uwagę, aby nie włożyć palca między pęsetkę a nosek.



- Stare noski nie nadają się do ponownego użytku. Ich użycie może spowodować nieprawidłowe działanie S Pen.
- Nie należy stosować zbyt dużej siły podczas wkładania noska w S Pen.
- Nie należy wkładać noska okrągłym końcem w S Pen. Może to doprowadzić do uszkodzenia rysika S Pen lub całego urządzenia.



Czarna końcówka wyposażona jest w białą, gumową osłonkę. W przypadku gdy gumowa osłonka jest już zużyta, należy wymienić nosek na nowy.

Włączanie i wyłączanie urządzenia

Po pierwszym włączeniu urządzenia skonfiguruj je, wykonując polecenia wyświetlane na ekranie.

Naciśnij i przytrzymaj przycisk włączania/wyłączania przez kilka sekund, aby włączyć lub wyłączyć urządzenie.

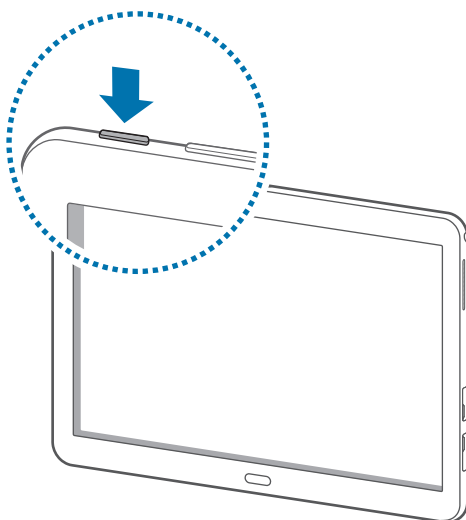

- W miejscach, w których używanie urządzeń bezprzewodowych podlega określonym ograniczeniom, np. w samolotach i szpitalach, należy przestrzegać wszystkich widocznych ostrzeżeń i wskazówek udzielanych przez upoważniony personel.
- Naciśnij i przytrzymaj przycisk włączania/wyłączania i dotknij **Tryb Offline**, aby wyłączyć funkcje bezprzewodowe.

Aby wyłączyć urządzenie, naciśnij i przytrzymaj przycisk włączania/wyłączania, a następnie dotknij **Wyłączenie zasilania**.

Trzymanie urządzenia

Nie zasłaniać miejsca, gdzie znajduje się antena, dłonią ani innymi przedmiotami. Może to spowodować problemy z łącznością lub rozładowanie baterii.

Regulacja głośności

Naciśnij przycisk regulacji głośności w górę lub w dół, aby dostosować głośność dzwonek lub głośność podczas odtwarzania muzyki lub filmu.

Przełączanie do trybu cichego

















Użyj jednej z następujących metod:









- Naciśnij i przytrzymaj przycisk regulacji głośności w dół aż do wyświetlenia opcji Tryb cichy.
- Naciśnij i przytrzymaj przycisk włączania/wyłączania, a następnie dotknij **Wyciszenie** lub **Wibracja**.
- Otwórz panel powiadomień w górnej części ekranu i dotknij **Dźwięk** lub **Wibracja**.

Podstawowe informacje

Ikony wskaźników

Ikony w górnej części ekranu informują o stanie urządzenia. W poniższej tabeli przedstawiono najczęściej spotykane ikony.

Ikona	Znaczenie
	Brak sygnału
	Moc sygnału
	Roaming (poza zwykłym obszarem usług operatora)
	Połączenie z siecią GPRS
	Połączenie z siecią EDGE
	Połączenie z siecią UMTS
	Połączenie z siecią HSDPA
	Połączenie z siecią HSPA+
	Połączono z siecią LTE
	Połączenie z siecią Wi-Fi
	Aktywna funkcja Bluetooth
	Włączona funkcja GPS
	Trwa połączenie
	Połączenie nieodebrane
	Uaktywniona funkcja inteligentnego ekranu
	Zsynchronizowano z Internetem
	Podłączono do komputera
	Brak karty SIM lub USIM

Ikona	Znaczenie
	Nowa wiadomość SMS lub MMS
	Alarm włączony
	S Pen usunięty
	Włączony tryb cichy
	Włączony tryb wibracji
	Włączony tryb offline
	Wystąpił błąd lub jest wymagana ostrożność
	Poziom naładowania baterii

Korzystanie z ekranu dotykowego

Do obsługi ekranu dotykowego należy używać tylko palców lub rysika S Pen.



- Nie wolno dopuścić do zetknięcia się ekranu dotykowego z innymi urządzeniami elektrycznymi. Wyładowania elektrostatyczne mogą spowodować nieprawidłowe działanie ekranu dotykowego.
- Aby uniknąć uszkodzenia ekranu dotykowego, nie należy go dotykać ostrymi przedmiotami ani zbyt mocno naciskać palcami.



- Urządzenie może nie rozpoznawać dotyku w pobliżu tych krawędzi ekranu, które znajdują się poza obszarem dotykowym.
- Pozostawienie ekranu dotykowego w stanie bezczynności na długi czas może doprowadzić do wystąpienia powidoku (wypalenia ekranu) lub smużenia. Należy wyłączać ekran dotykowy, gdy urządzenia nie jest używane.

Gesty wykonywane palcami

Dotknięcie

Aby otworzyć aplikację, wybrać opcję menu, nacisnąć przycisk wyświetlany na ekranie lub wprowadzić znak za pomocą klawiatury ekranowej, dotknij go palcem.

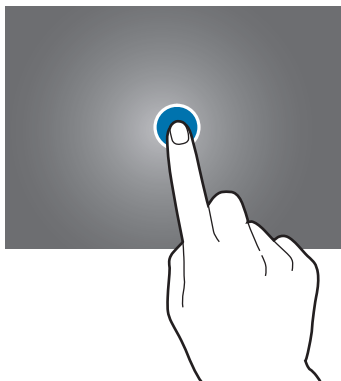

Dotknięcie i przytrzymanie

Dotknij elementu i przytrzymaj go ponad 2 sekundy, aby wyświetlić dostępne opcje.

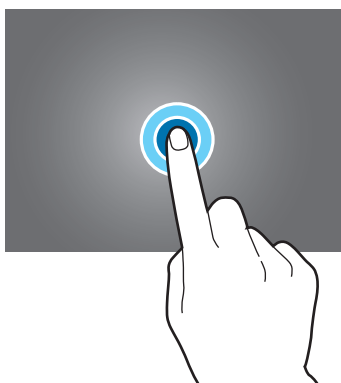

Przeciąganie

Aby przenieść ikonę, miniaturę lub podgląd w nowe miejsce, dotknij element i przytrzymaj go, a następnie przeciągnij w nowe miejsce.

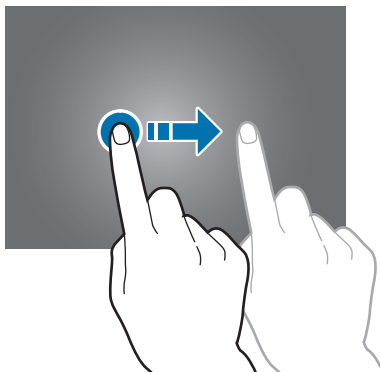

Dwukrotne dotknięcie

Dotknij dwukrotnie strony WWW, mapy lub obrazu, aby powiększyć jego część. Dotknij dwukrotnie jeszcze raz, aby powrócić do normalnego wyświetlania.

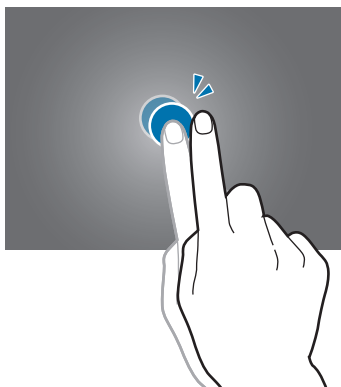

Przesuwanie

Przesuwaj palcem w lewo lub w prawo na ekranie startowym lub ekranie aplikacji, aby wyświetlić inny panel. Przesuwaj palcem w górę lub w dół, aby przewijać stronę WWW lub listę, jak np. kontakty.

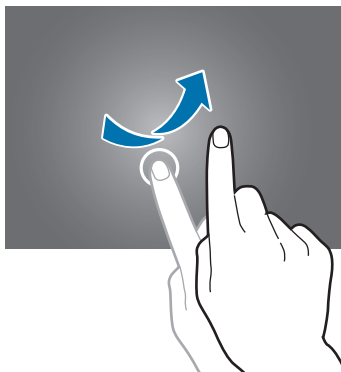

Ściskanie

Odsuń od siebie dwa palce na stronie WWW, mapie lub obrazie, aby powiększyć jego część. Zsuń palce do siebie, aby pomniejszyć obraz.

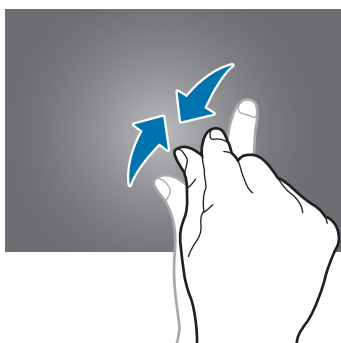

Ruchy do kontrolowania urządzenia

Proste ruchy umożliwiają kontrolowanie urządzenia.

Przed rozpoczęciem korzystania z ruchów należy się upewnić, że funkcja ruchów jest aktywna. Na ekranie startowym dotknij  → **Ustawienia** → **Sterow.** → **Ruchy**, a następnie przeciągnij przełącznik **Ruchy** w prawo.



Zbyt silne potrząśnięcie urządzeniem lub uderzanie w nie może spowodować niezamierzone efekty. Należy o tym pamiętać podczas sterowania.

Obracanie ekranu

Wiele aplikacji umożliwia wyświetlanie ekranu w orientacji pionowej lub poziomej. Obrócenie urządzenia powoduje automatyczne dostosowanie ekranu do nowej orientacji.

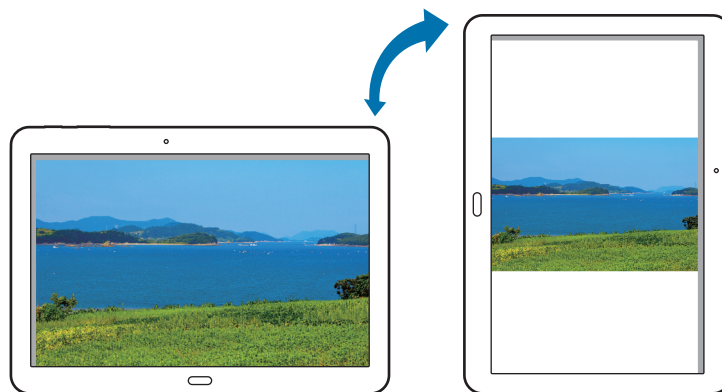

Aby wyłączyć funkcję automatycznego obracania ekranu, otwórz panel powiadomień i usuń zaznaczenie **Obrót ekranu**.



- W niektórych aplikacjach nie można obracać ekranu.
- Niektóre aplikacje wyświetlają inny ekran zależnie od orientacji.

Podniesienie

Gdy urządzenie — które było nieaktywne przez pewien czas lub miało wyłączony ekran — zostanie podniesione, będzie wibrować, gdy są nieodebrane połączenia lub nowe wiadomości.

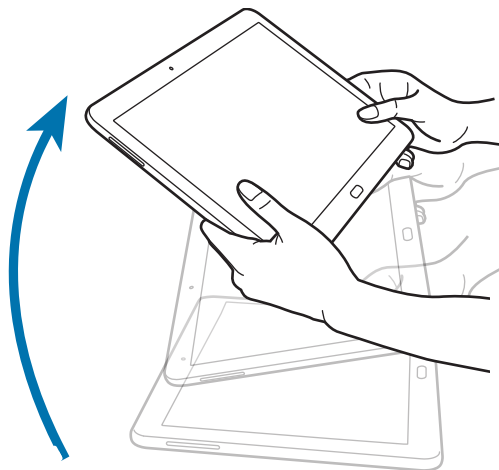

Przechylenie

Dotknij dwóch punktów na ekranie i przytrzymaj je, a następnie odchyl urządzenie do tyłu lub do przodu, aby przybliżyć lub oddalić widok.

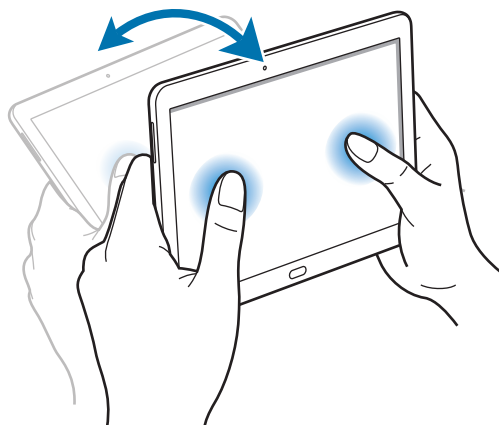

Przesuwanie urządzeniem, aby przenieść element

Dotknij elementu na ekranie i przytrzymaj go, a następnie przesunij urządzenie w lewo lub w prawo, aby przesunąć element na kolejną stronę ekranu startowego lub ekranu aplikacji.

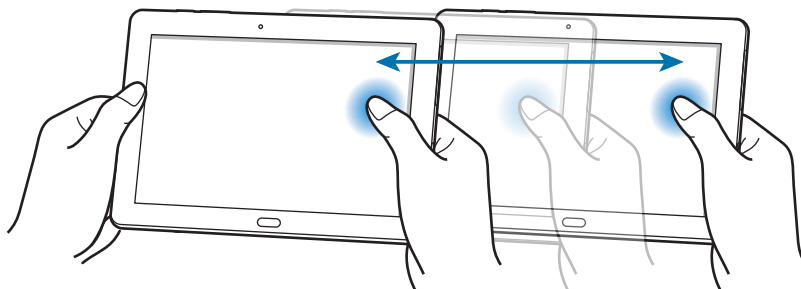

Przesuwanie urządzeniem, aby przeglądać

Przy powiększonym obrazie dotknij punktu na ekranie i przytrzymaj go, a następnie przesunij urządzenie w dowolnym kierunku, aby przeglądać obraz.

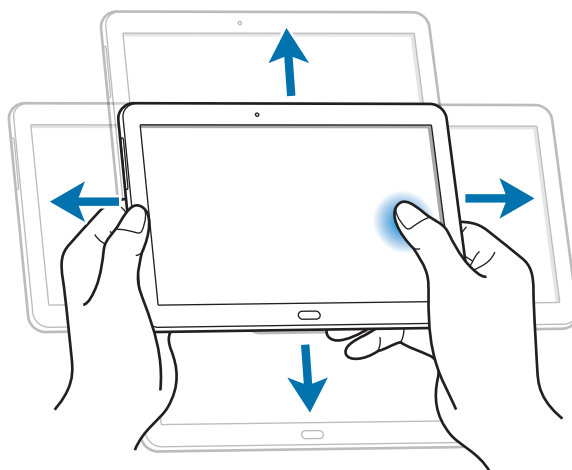

Ruchy dłoni

Urządzeniem można sterować poprzez dotyknięcie ekranu i ruchy dłonią.

Przed rozpoczęciem korzystania z ruchów należy się upewnić, że funkcja ruchów dłoni jest aktywna.

Na ekranie startowym dotknij  → **Ustawienia** → **Sterow.** → **Ruch dłoni**, a następnie przeciągnij przełącznik **Ruch dłoni** w prawo.

Przesunięcie

Przesuń dłonią wzdłuż ekranu, aby zarejestrować zrzut ekranu. Obraz zostanie zapisany w folderze **Galeria** → **Screenshots**. Nie można zarejestrować zrzutu ekranu podczas korzystania z niektórych aplikacji.

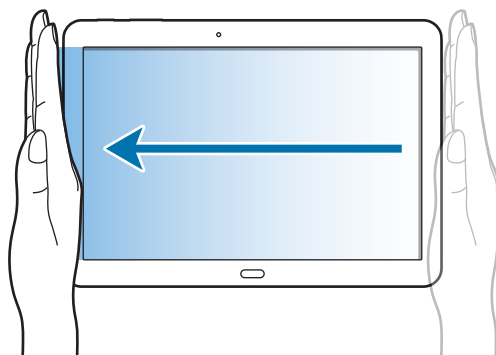

Zakrycie

Zakryj ekran dłonią, aby wstrzymać odtwarzanie pliku multimedialnego.

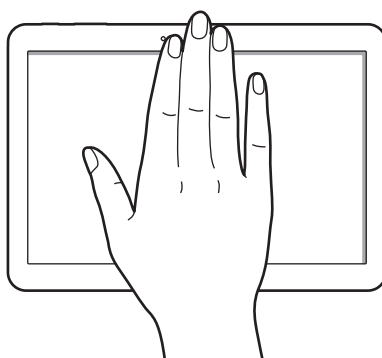

Korzystanie z rysika S Pen

Korzystając z dołączonego rysika S Pen, można z łatwością wybierać elementy/opcje lub wykonywać funkcje. Po naciśnięciu przycisku na rysiku S Pen można wykonywać dodatkowe funkcje, jak np. przechwytywanie zrzutu ekranu.

Aby używać rysika S Pen, wyciągnij go z gniazda.

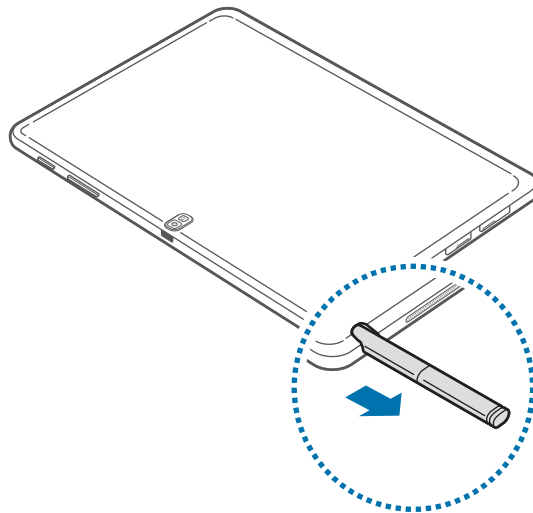

Urządzenie wykrywa fakt wyciągania rysika S Pen z gniazda i wykonuje następujące akcje:

- Włącza ekran dotykowy (jeśli jest wyłączony).
- Uruchamia funkcję Aktywna notatka lub wyświetla polecenia bezdotykowe.



- Nosek rysika S Pen jest wymienny. W przypadku gdy nosek rysika jest tępy, należy wymienić go na nowy.
- Jeśli rysik S Pen nie działa prawidłowo, należy go zanieść do centrum serwisowego firmy Samsung. Dodatkowe informacje na temat rysika S Pen można znaleźć w witrynie firmy Samsung.
- Aby uzyskać najlepsze rezultaty, należy trzymać rysik S Pen możliwie najbardziej prostopadle do ekranu dotykowego i unikać pisania pod ostrym kątem.

Przechwytywanie zrzutu ekranu

Naciśnij przycisk rysika S Pen i dotykaj ekranu dotąd, aż usłyszysz odgłos kliknięcia. Zrzut ekranu zostanie zapisany w folderze **Galeria** → **Screenshots**.

Po zrzucie ekranu można pisać, rysować, a także przyciąć go. Edytowany obraz zostanie zapisany w folderze **Galeria** → **IMG_edited**.

Nie można zarejestrować zrzutu ekranu podczas korzystania z niektórych aplikacji.

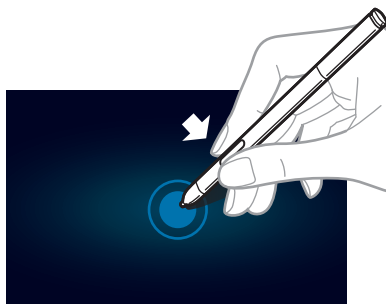

Uruchamianie notatki dot. działania

Naciśnij i przytrzymaj przycisk rysika S Pen, a następnie dwukrotnie dotknij ekranu, aby uruchomić notatkę dot. działania.



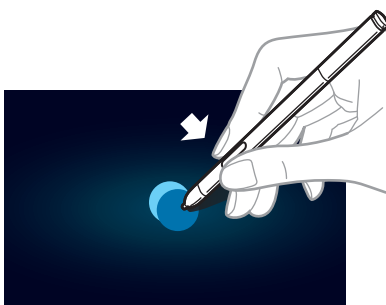

Napisz lub narysuj notkę, po czym wybierz notatkę, naciskając ikonę , aby wykonać określone działania, na przykład dodać kontakt czy wysłać wiadomość e-mail. Gdy notatka jest już zaznaczona, obrysuj rysikiem S Pen żądany obszar, aby wykonać na nim wybraną operację.



Zaznaczanie obrazu i wykonywanie zrzutu ekranu

Naciśnij przycisk rysika S Pen i narysuj linię dookoła obszaru, który chcesz zaznaczyć.

W razie potrzeby użyj jednej z poniższych opcji:

-  : Przywróć oryginalny wybór.
-  : Nadaj wybranemu obszarowi okrągły kształt.
-  : Nadaj wybranemu obszarowi prostokątny kształt.
-  : Spersonalizuj swój wybór.

Wybierz aplikację, w jakiej chcesz obrobić zaznaczony obszar, wybierając ikonę w dolnej części ekranu.

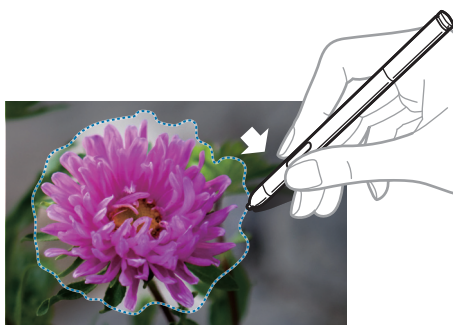

Korzystanie z poleceń bezdotykowych

Naciśnij przycisk rysika S Pen, unosząc rysik S Pen nad ekranem.

W większości przypadków po naciśnięciu przycisku rysika S Pen na ekranie zostaną wyświetlone polecenia bezdotykowe.

Dostępne są następujące działania:

- **Notatka z akcji:** Uruchom notatkę dot. działania.
- **Album z wycinkami:** Wybierz i zarejestruj obraz, a następnie zapisz obraz w **Album z wycinkami**.
- **Pisanie po ekranie:** Zarejestruj zrzut ekranu i edytuj go za pomocą rysika S Pen.
- **S Szukacz:** Uruchom **S Szukacz**.
- **Okno rysika:** Uruchom różne aplikacje w określonych częściach ekranu.

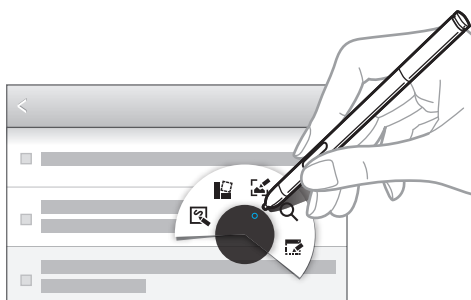

Niektóre elementy mają menu kontekstowe, powodujące świecenie się wskaźnika rysika S Pen. Naciśnij przycisk rysika S Pen, aby wyświetlić menu, unosząc rysik S Pen nad elementem.

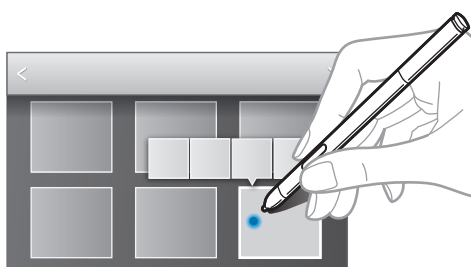

Air View

Ta funkcja umożliwia wykonywanie różnych funkcji poprzez unoszenie rysika S Pen nad ekranem.

Na ekranie startowym dotknij  → **Ustawienia** → **Sterow.** → **Rysik S Pen** → **Air view**, a następnie przeciągnij przełącznik **Air view** w prawo.

Wskaż element rysikiem S Pen, aby wyświetlić podgląd zawartości lub informacje w oknie podręcznym.

Można przewijać panele lub listy, przesuwaną wskaźnik rysika S Pen w kierunku krawędzi (górnej, dolnej, lewej lub prawej) ekranu.

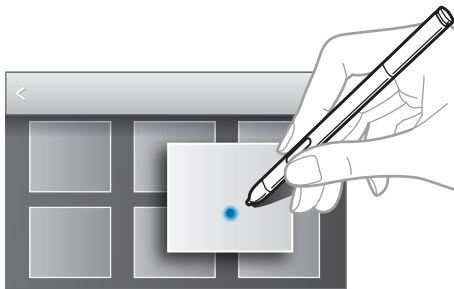

Inteligentne wstrzymanie

Ta funkcja umożliwia wstrzymanie odtwarzania filmu, gdy spojrzysz poza ekran.

Na ekranie startowym dotknij  → **Ustawienia** → **Sterow.** → **Inteligentny ekran**, a następnie zaznacz opcję **Inteligentne wstrzymywanie**.

Spojrzenie poza ekran podczas odtwarzania filmów powoduje wstrzymanie odtwarzania. Aby wznowić odtwarzanie, należy ponownie spojrzeć na ekran.

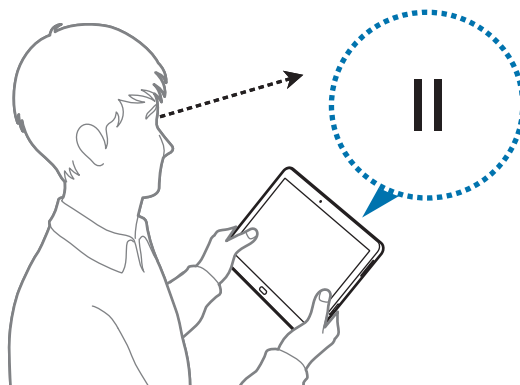



Inteligentne przewijanie

Ta funkcja umożliwia przewijanie ekranu w górę lub w dół poprzez pochylanie głowy lub urządzenia.

Na ekranie startowym dotknij  → **Ustawienia** → **Sterow.** → **Inteligentny ekran** → **Smart scroll**, a następnie przeciągnij przełącznik **Smart scroll** w prawo. Dotknij **Smart scroll**, a następnie wybierz typ przewijania.

Podczas przeglądania wiadomości e-mail lub stron WWW wyświetlana jest ikona typu przewijania ( według orientacji głowy), która wskazuje stan rozpoznawania ruchu.

Gdy głowa lub ruchy urządzenia zostaną rozpoznane, ikona zmieni się na  lub . Następnie przechyl głowę w dół lub w górę bądź przechyl urządzenie do przodu lub do tyłu, aby przewinąć ekran w tym kierunku.

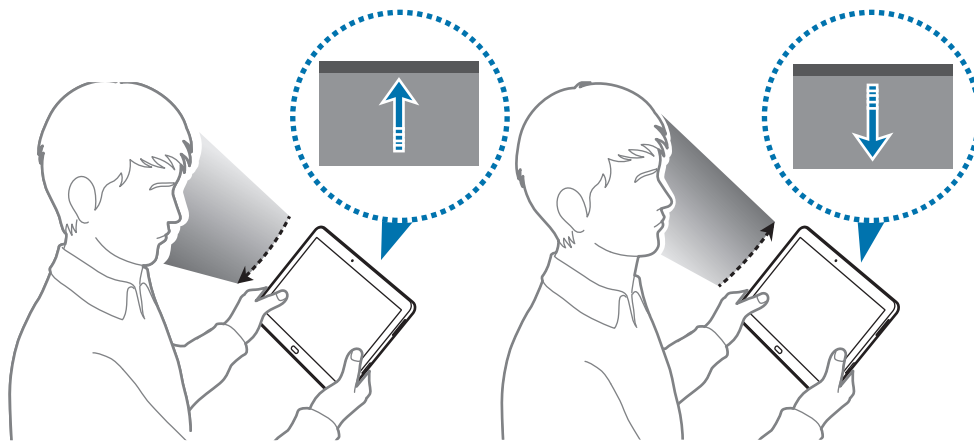

Aktywowanie multiokna



Funkcja ta umożliwia posiadanie na ekranie dwóch działających aplikacji równocześnie.



- W panelu multiokna mogą być uruchamiane tylko aplikacje.
- Jeśli uruchamiane aplikacje zawierają pliki multimedialne, jak pliki z muzyką lub wideo, będzie odtwarzany dźwięk z obu plików.
- Ta funkcja może nie być dostępna w zależności od regionu lub operatora sieci.

Aby korzystać z funkcji Multi Window, w oknie aplikacji wybierz kolejno opcje **Ustawienia** → **Urządzenie** → **Wiele okien**, a następnie przeciągnij przełącznik **Wiele okien** w prawo.

Posługiwanie się panelem Multi Window

Aby wyświetlić panel Multi Window, należy nacisnąć i przytrzymać przycisk . Panel Multi Window zostanie wyświetlony w lewej części ekranu. Wybierz jedną aplikację, a następnie przeciągnij inną aplikację do nowego miejsca. Można uruchomić tę samą aplikację w dwóch oknach jednocześnie. Aby ukryć panel Multi Window, należy ponownie nacisnąć i przytrzymać przycisk .

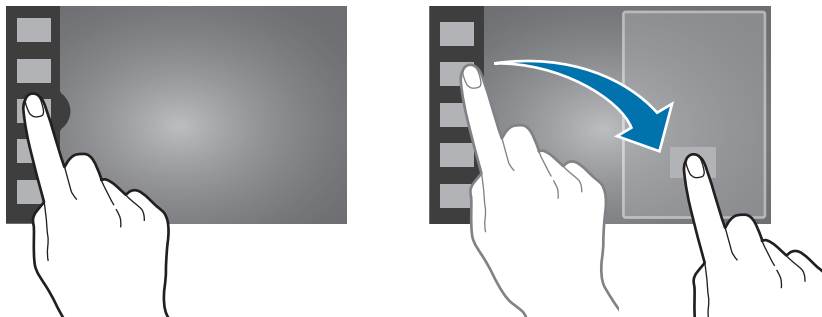





Przeciągając okrąg dzielący dwa panele aplikacji w lewo lub w prawo, można regulować wielkość paneli.

Dotknięcie uchwytu panelu pozwala na ukrycie lub wyświetlenie panelu. Gdy panel jest otwarty, można go przesuwac, przeciągając uchwyt do prawej lub lewej krawędzi ekranu przez naciśnięcie go i przytrzymanie. Gdy panel jest ukryty, uchwyt można przeciągnąć w górę lub w dół, naciskając go i przytrzymując.

Korzystanie z aplikacji Multi Window

Korzystając z aplikacji Multi Window, wybierz okno aplikacji, dotknij okręgu między oknami aplikacji, a następnie wybierz jedną z poniższych opcji:

-  : Otwórz listę ostatnio używanych aplikacji w lewym lub w prawym oknie.
-  : przełączenie lokalizacji pomiędzy aplikacjami Multi Window.
-  : Współdziel elementy między oknami aplikacji. Przeciągnij element z jednego okna do drugiego. Niektóre aplikacje mogą nie obsługiwać tej funkcji.
-  : zamykanie aplikacji.

Udostępnianie plików

Aby udostępnić element jednego okna w drugim, przeciągnij element, który chcesz udostępnić do drugiego okna.

Tworzenie sparowanego okna

Ta funkcja umożliwia zapisanie kombinacji aktualnie działających aplikacji Multi Window.

Na panelu Multi Window dotknij  → **Utwórz**, wprowadź tytuł, a następnie dotknij **OK**.

Powiadomienia

Ikony powiadomień pojawiają się w pasku stanu w górnej części ekranu i informują o nieodebranych połączeniach, nowych wiadomościach, zdarzeniach kalendarza, stanie urządzenia i wielu innych. Przeciągnij w dół pasek stanu, aby otworzyć panel powiadomień. Można przewinąć listę, aby wyświetlić dodatkowe alarmy. Aby zamknąć panel powiadomień, przeciągnij w górę pasek, który znajduje się w dolnej części ekranu.

Panel powiadomień



W panelu powiadomień można przeglądać bieżące ustawienia urządzenia. Przeciągnij w dół z paska stanu, a następnie dotknij , aby skorzystać z poniższych opcji:

- **Wi-Fi:** włączenie lub wyłączenie funkcji Wi-Fi.
- **GPS:** włączanie lub wyłączanie funkcji GPS.
- **Dźwięk:** włączanie lub wyłączanie trybu cichej pracy. W trybie cichym urządzenie może wibrować lub być całkowicie wyciszone.
- **Obrót ekranu:** określenie, czy interfejs ma być obracany podczas obracania urządzenia.
- **Bluetooth:** włączanie lub wyłączanie funkcji Bluetooth.
- **Tryb czyt.:** Włączanie lub wyłączanie trybu czytania. W trybie czytania urządzenie pomaga chronić oczy w trakcie czytania w nocy. Aby wybrać aplikację, która będzie korzystała z tej opcji, dotknij **Ustawienia** → **Urządzenie** → **Wyświetlacz** → **Tryb czytania**.
- **Dane komórkowe:** włączanie lub wyłączanie obsługi połączenia danych.

- **Tryb blokow.:** włączanie lub wyłączanie trybu blokowania. W trybie blokowania urządzenie blokuje powiadomienia. Aby wskazać powiadomienia, które mają być blokowane, dotknij **Ustawienia** → **Urządzenie** → **Tryb blokowania**.
- **Oszcz. energii:** włączanie lub wyłączanie trybu oszczędzania energii.
- **Wiele okien:** Zaznacz, jeśli chcesz korzystać z funkcji Wiele okien.
- **Screen Mirroring:** Włączanie lub wyłączanie funkcji kopii ekranu.
- **Router Wi-Fi:** włączanie lub wyłączanie funkcji Wi-Fi.
- **Air view:** Włączanie lub wyłączanie funkcji air view.
- **Smart stay:** Włączanie lub wyłączanie funkcji Smart stay.
- **Intelig. wstrz.:** Włączanie lub wyłączanie funkcji Smart Pause.
- **Smart scroll:** Włączanie lub wyłączanie funkcji Smart Scroll.
- **Synchron.:** włączanie lub wyłączanie automatycznego synchronizowania aplikacji.
- **Tryb Offline:** Włączanie lub wyłączanie trybu offline.



Dostępne opcje mogą się różnić w zależności od operatora sieci lub regionu.

Jeśli chcesz zmienić rozmieszczenie opcji na panelu powiadomień, otwórz panel powiadomień, dotknij  → , a następnie dotknij danego elementu i przeciągnij go w inne miejsce.

Ekran startowy

Ekran startowy jest punktem wyjściowym, z którego można uzyskać dostęp do wszystkich funkcji urządzenia. Są na nim wyświetlane ikony wskaźników, widżety, skróty do aplikacji i inne elementy. Ekran startowy może zawierać wiele paneli. Aby wyświetlić inne panele, przewiń w lewo albo w prawo.

Zmiana układu elementów

Dodawanie ikony aplikacji

Na ekranie startowym dotknij , dotknij ikony aplikacji i przytrzymaj ją, a następnie przeciągnij na podgląd panelu.

Dodawanie elementu

Wygląd ekranu startowego można zmienić, dodając widżety, foldery lub panele.

Dotknij pustego obszaru na ekranie startowym i przytrzymaj go, a następnie wybierz jedną z następujących kategorii:

- **Aplikacje i widżety:** dodawanie widżetów lub aplikacji do ekranu startowego.
- **Katalog:** tworzenie folderu.
- **Strony:** Dodaj nowy panel do ekranu startowego.

Przesuwanie elementu

Dotknij element i przytrzymaj go, a następnie przesun w nowe miejsce. Aby przenieść aplikację na inny panel, przeciągnij ją na bok ekranu.

Usuwanie elementu

Dotknij element i przytrzymaj go, a następnie przeciągnij do kosza, który znajduje się w górnej części ekranu. Zwolnij element, gdy kosz zmieni kolor na czerwony.

Zmiana układu paneli

Dodawanie nowego panelu

Dotknij  → **Edytuj stronę** → .

Przenoszenie panelu

Dotknij  → **Edytuj stronę**, dotknij podglądu panelu i przytrzymaj go, a następnie przesun w nowe miejsce.

Usuwanie panelu

Dotknij  → **Edytuj stronę**, dotknij podglądu panelu i przytrzymaj go, a następnie przeciągnij go do kosza w górnej części ekranu.

Ustawianie tapety

Można wybrać zapisany w urządzeniu obraz lub zdjęcie i użyć go jako tapety ekranu startowego.

Na ekranie startowym dotknij  → **Ustaw tapetę** → **Ekran startowy**, a następnie wybierz jedną z następujących opcji:

- **Galeria:** można wyświetlić zdjęcia zrobione aparatem urządzenia lub zdjęcia pobrane z Internetu.
- **Tapety animowane:** można wyświetlić obrazy animowane.
- **Tapety:** można wyświetlić obrazy tapet.

Następnie wybierz obraz i dotknij **Ustaw tapetę**. Można też wybrać obraz, zmienić jego rozmiar przeciągnięciem ramki i dotknąć **Gotowe**.

Korzystanie z widgetów

Widgety to niewielkie aplikacje, dzięki którym można korzystać z przydatnych funkcji oraz wyświetlać użyteczne informacje na ekranie aplikacji. Aby ich używać, należy je przeciągnąć z panelu widgetów na ekran startowy.



- Niektóre widgety łączą się z usługami WWW. Używanie widgetu łączącego się z siecią WWW może spowodować naliczenie dodatkowych opłat.
- Dostępne widgety mogą się różnić w zależności od operatora sieci lub regionu.

Dodawanie widgetów do ekranu startowego

Na ekranie startowym dotknij  → **Widgety**. Przewiń w lewo lub w prawo w panelu widgetów, a następnie dotknij i przytrzymaj widget, aby dodać do ekranu startowego.

Ekran blokady

Ekran blokady uniemożliwia wykonywanie niechcianych działań na urządzeniu, gdy nie jest ono używane, a także umożliwia dodawanie wygodnych widgetów.

Blokowanie i odblokowywanie urządzenia

Naciśnięcie przycisku włączania/wyłączania powoduje wyłączenie ekranu i przełączenie urządzenia w tryb blokady. Urządzenie blokuje się automatycznie, jeśli nie jest używane przez określony czas.

Aby odblokować urządzenie, naciśnij przycisk zasilania lub przycisk ekranu startowego i przesuń palcem w dowolnym kierunku w obszarze odblokowania ekranu znajdującym się w prawej części ekranu.

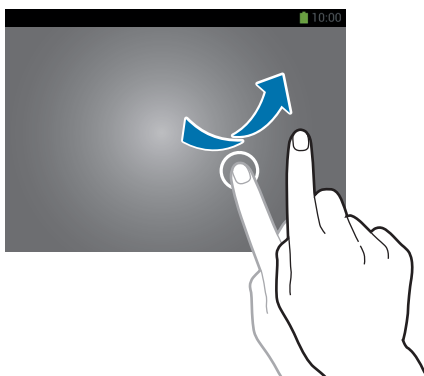

Dodawanie widgetów

Aby widżety działały, gdy ekran jest zablokowany, na ekranie aplikacji dotknij **Ustawienia** → **Urządzenie** → **Ekran blokady**, a następnie zaznacz **Wiele widgetów**.

Dotknij panelu widgetów w lewej części ekranu. Przewiń w lewo do ostatniej strony, dotknij , a następnie wybierz widżet, który ma zostać dodany do ekranu blokady.

Zmiana układu paneli

Przenoszenie panelu

Przewiń w lewo w prawo w panelu widgetów, dotknij podglądu panelu i przytrzymaj go, a następnie przesun w nowe miejsce.

Usuwanie panelu

Przewiń panel widgetów w lewo lub w prawo, dotknij podglądu panelu i przytrzymaj go, a następnie przeciągnij go do kosza w górnej części ekranu.

Korzystanie z aplikacji

W urządzeniu można uruchomić wiele różnych aplikacji, które obsługują multimedia oraz umożliwiają połączenie z Internetem.

Otwieranie aplikacji

Na ekranie startowym lub ekranie aplikacji wybierz ikonę aplikacji, aby ją otworzyć.



Niektóre aplikacje są pogrupowane w foldery. Dotknij folderu, a następnie dotknij ikonę aplikacji, aby ją otworzyć.

Otwieranie ostatnio używanych aplikacji

Naciśnij i przytrzymaj przycisk ekranu startowego, aby otworzyć listę ostatnio używanych aplikacji. Wybierz ikonę aplikacji, aby ją otworzyć.

Zamykanie aplikacji

Można zamknąć nieużywane aplikacje, aby oszczędzać energię baterii i zachować wydajność urządzenia.

Naciśnij przycisk ekranu startowego i go przytrzymaj, dotknij **Menedżer zad.**, a następnie dotknij **Zak.** obok aplikacji, aby ją zamknąć. Aby zamknąć wszystkie uruchomione aplikacje, dotknij **Zakończ.** Możesz też naciśnąć i przytrzymać przycisk ekranu startowego, a następnie dotknąć **Zamknij wszystko.**

Ekran aplikacji

Ekran aplikacji przedstawia ikony aplikacji, w tym także nowo zainstalowane aplikacje.

Na ekranie startowym dotknij  aby otworzyć ekran aplikacji.

Aby wyświetlić inne panele, przewiń w lewo albo w prawo.

Zmiana układu aplikacji

Dotknij  → **Edytuj**, dotknij aplikacji i przytrzymaj ją, a następnie przesuń w nowe miejsce. Aby przenieść aplikację na inny panel, przeciągnij ją na bok ekranu.

Organizowanie folderów

Dla wygody można umieścić powiązane z sobą aplikacje w tym samym folderze.

Dotknij  → **Edytuj**, dotknij aplikacji i przytrzymaj ją, a następnie przeciągnij do **Utwórz katalog**. Wprowadź nazwę folderu i dotknij **OK**. Umieszczaj aplikacje w nowym folderze, przeciągając je, a następnie dotknij **Zapisz**, aby zapisać nowy układ.

Zmiana układu paneli

Zsuń dwa palce, dotknij podglądu panelu i przytrzymaj go, a następnie przesuń w nowe miejsce.

Instalowanie aplikacji

Aplikacje można pobierać ze sklepu jak np. **Samsung Apps**, a następnie je instalować.

Odeinstalowywanie aplikacji

Dotknij  → **Odeinstaluj/wyłącz aplikacje**, a następnie wybierz aplikację do odeinstalowania.



Nie można odeinstalować aplikacji domyślnych, które zostały dostarczone razem z urządzeniem.

Pomoc

Pomoc zawiera informacje na temat sposobu używania urządzenia, aplikacji, a także na temat konfigurowania ważnych ustawień.

Dotknij **Pomoc** na ekranie aplikacji. Wybierz kategorię, aby wyświetlić podpowiedzi.

Aby posortować kategorie w porządku alfabetycznym, dotknij .

Aby wyszukiwać słowa kluczowe, dotknij .

Wprowadzanie tekstu

Do wprowadzania tekstu można użyć klawiatury Samsung lub funkcji wprowadzania głosowego.



Tekst można wprowadzać tylko w niektórych językach. Aby wprowadzić tekst, należy zmienić język wprowadzania na jeden z obsługiwanych języków.

Zmiana typu klawiatury

Dotknij dowolnego pola z tekstem, otwórz panel powiadomień, dotknij **Wybierz metodę wprowadzania**, a następnie wybierz typ używanej klawiatury.

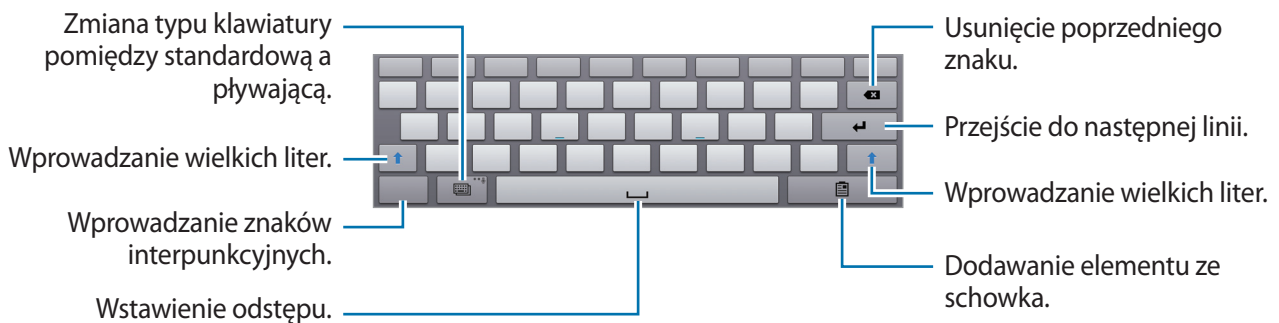

Wprowadzanie wielkich liter

Dotknij  przed wprowadzeniem znaku. Aby pisać tylko wielkimi literami, dotknij go dwukrotnie.

Zmiana typu klawiatury

Dotknij ikony , aby zmienić typ klawiatury.

Zmiana klawiatury językowej

Dodaj języki do klawiatury, a następnie przesunij klawisz spacji w prawo lub w lewo, aby zmienić klawiatury językowe.

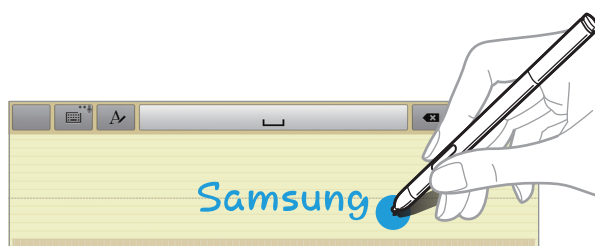

Pismo ręczne

Dotknij i ikony  i przytrzymaj ją, dotknij ikony , a następnie wpisz słowo palcem lub rysikiem S Pen. Sugerowane słowa są wyświetlane podczas wpisywania znaków. Wybierz sugerowane słowo.



Bezp. wpisywanie rysikiem

Na ekranie aplikacji dotknij **Ustawienia** → **Sterow.** → **Rysik S Pen** → **Bezp. wpisywanie rysikiem**, a następnie przeciągnij przełącznik **Bezp. wpisywanie rysikiem** w prawo.

Podczas unoszenia rysika S Pen nad polem tekstowym w jego lewym górnym narożniku wyświetla się ikona . Dotknij ikony , aby pisać za pomocą rysika S Pen. W celu wykonania prostych poprawek zmień język wprowadzania lub wstaw odstęp między znakami, dotknij każdego narzędzia do poprawek wyświetlonego w notatniku pisma ręcznego.

Gdy ta funkcja jest aktywna, można wykonywać następujące działania:

- Wysłanie odręcznej wiadomości.
- Nawiązanie połączenia poprzez napisanie nazwy kontaktu lub numeru telefonu na klawiaturze.
- Ustawienie alarmu poprzez zapisanie cyfr.

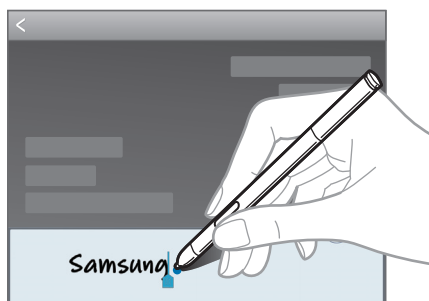



Głosowe wprowadzanie tekstu

Włącz funkcję wprowadzania tekstu za pomocą głosu i zacznij mówić do mikrofonu. Urządzenie wyświetli wypowiadane słowa.

Jeśli urządzenie nie rozpozna słowa, dotknij podkreślonego tekstu i wybierz inny wyraz lub frazę z listy rozwijanej.

Aby zmienić język lub dodać języki do rozpoznawania głosu, dotknij bieżącego języka.

Kopiowanie i wklejanie

Dotknij tekstu i przytrzymaj go, przeciągnij  lub , aby zaznaczyć więcej lub mniej tekstu, a następnie dotknij **Kopiuj**, aby skopiować, lub **Wytnij**, aby wyciąć. Zaznaczony tekst zostaje skopiowany do schowka.

Aby wkleić tekst w polu wprowadzania tekstu, dotknij i przytrzymaj punkt, w którym chcesz go wstawić, a następnie dotknij **Wklej**.

Podłączanie do sieci Wi-Fi

Można połączyć urządzenie z siecią Wi-Fi, aby korzystać z Internetu lub udostępniać pliki multimedialne innym urządzeniom. (str. 116)

Włączanie i wyłączanie funkcji Wi-Fi

Otwórz panel powiadomień i dotknij **Wi-Fi**, aby włączyć lub wyłączyć funkcję.



- Urządzenie wykorzystuje częstotliwość niezharmonizowaną i jest przeznaczone do użytku we wszystkich krajach europejskich. Sieci WLAN można używać w UE bez ograniczeń w budynkach, jednak nie wolno korzystać z tej sieci na zewnątrz budynków.
- Gdy nie używasz funkcji Wi-Fi, wyłącz ją, aby oszczędzać energię baterii.

Dołączenie do sieci Wi-Fi

Na ekranie aplikacji dotknij **Ustawienia** → **Połączenia** → **Wi-Fi**, a następnie przeciągnij przełącznik **Wi-Fi** w prawo.

Wybierz sieć z listy wykrytych sieci Wi-Fi, w razie potrzeby wprowadź hasło i dotknij **Połącz**. Sieci, w których jest wymagane podanie hasła, są wyświetlane z ikoną kłódki. Po połączeniu urządzenia z siecią Wi-Fi każde następane połączenie zostanie nawiązane automatycznie po wykryciu tej sieci.

Dodawanie sieci Wi-Fi

Jeśli żądana sieć nie pojawia się na liście sieci, dotknij **Dodaj sieć Wi-Fi**, w dolnej części listy sieci. Wprowadź nazwę sieci w polu **SSID sieci**, wybierz typ zabezpieczenia i wprowadź hasło, jeśli nie jest to sieć otwarta, a następnie dotknij **Połącz**.

Usuwanie sieci Wi-Fi z pamięci

Można usunąć dane każdej sieci (łącznie z bieżącą), która nie była używana, aby urządzenie nie nawiązywało z nią automatycznie połączenia. Wybierz sieć z listy sieci, a następnie dotknij **Zapomnij**.

Konfigurowanie konta

Do korzystania z aplikacji Google, jak np. **Sklep Play** jest wymagane konto Google. Do korzystania z aplikacji **Samsung Apps** jest wymagane konto Samsung. Konfigurowanie konta Do korzystania z aplikacji Google, jak np. Sklep Play jest wymagane konto Google. Do korzystania z aplikacji Samsung Apps jest wymagane konto Samsung. Aby w pełni wykorzystać potencjał urządzenia, utwórz konta Google i Samsung.

Dodawanie kont

Postępuj zgodnie z instrukcjami na ekranie, które zostaną wyświetlone po otwarciu aplikacji Google bez logowania, aby skonfigurować konto Google.

Aby zalogować się do konta Google lub dokonać rejestracji, na ekranie aplikacji dotknij **Ustawienia** → **Ogólne** → **Konta** → **Dodaj konto** → **Google**. Następnie dotknij **Nowe**, aby się zalogować lub dotknij **Istniejące**, a następnie postępuj zgodnie z instrukcjami wyświetlanymi na ekranie, aby zakończyć konfigurację konta. W urządzeniu można używać więcej niż jednego konta Google. Skonfiguruj także konto Samsung.

Usuwanie kont

Na ekranie aplikacji dotknij **Ustawienia** → **Ogólne**, wybierz nazwę konta w sekcji **Konta**, wybierz konto do usunięcia i dotknij **Usuń konto**.

Przesyłanie plików

Można przysyłać pliki audio, wideo, obraz i inne z urządzenia do komputera i odwrotnie.



Następujące formaty plików są obsługiwane przez niektóre aplikacje. W zależności od wersji oprogramowania urządzenia lub systemu operacyjnego komputera niektóre formaty plików nie są obsługiwane.

- Muzyka: mp3, m4a, 3ga, aac, ogg, oga, wav, wma, amr, awb, flac, midi, xmf, mxmf, imy, rtttl, rtx, oraz ota
- Obraz: bmp, gif, jpg oraz png
- Film: avi, wmv, asf, flv, mkv, mp4, 3gp, oraz webm
- Dokumenty: doc, docx, xls, xlsx, ppt, pptx, pdf oraz txt

Łączenie się z programem Samsung Kies

Samsung Kies to aplikacja komputerowa, która umożliwia zarządzanie zawartością multimedialną i informacjami prywatnymi na urządzeniach Samsung. Najnowszą wersję programu Samsung Kies można pobrać z witryny firmy Samsung.

- 1 Podłącz urządzenie do komputera kablem USB.
Samsung Kies jest automatycznie uruchamiany na komputerze. Jeśli program Samsung Kies nie zostanie uruchomiony, dwukrotnie kliknij ikonę Samsung Kies na komputerze.
- 2 Prześlij pliki między urządzeniem a komputerem.
Dodatkowe informacje można znaleźć w pomocy programu Samsung Kies.

Łączenie z programem Windows Media Player

Sprawdź, czy na komputerze zainstalowano program Windows Media Player.

- 1 Podłącz urządzenie do komputera kablem USB.
- 2 Uruchom program Windows Media Player, aby zsynchronizować pliki muzyczne.

Podłączanie jako urządzenie multimedialne

- 1 Podłącz urządzenie do komputera kablem USB.
- 2 Otwórz panel powiadomień i dotknij **Podłączono jako urządzenie multimedialne** → **Urządzenie multimedialne (MTP)**.

Dotknij **Aparat (PTP)**, jeśli komputer nie obsługuje protokołu MTP (Media Transfer Protocol) lub nie zainstalowano na nim odpowiedniego sterownika.

- 3 Prześlij pliki między urządzeniem a komputerem.

Zabezpieczanie urządzenia

Można uniemożliwić osobom postronnym dostęp do danych osobistych oraz informacji zapisanych w pamięci urządzenia, używając funkcji zabezpieczeń. Do odblokowania jest wymagany kod odblokowania.

Konfigurowanie wzoru

Na ekranie aplikacji dotknij **Ustawienia** → **Urządzenie** → **Ekran blokady** → **Blokada ekranu** → **Symbol**.

Narysuj wzór, łącząc ze sobą co najmniej cztery kropki, a następnie narysuj ponownie wzór, aby go zweryfikować. Skonfiguruj zapasowy kod PIN odblokowywania umożliwiający odblokowanie ekranu, gdyby wzór został zapomniany.

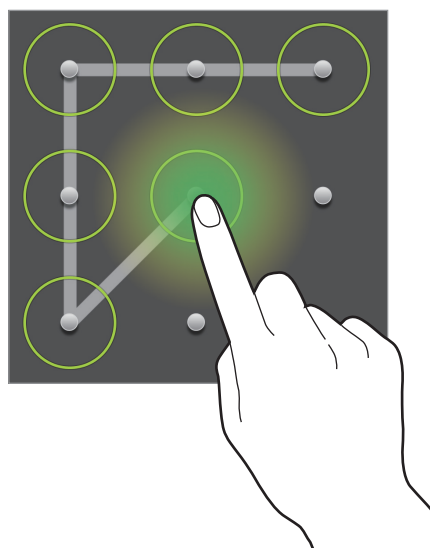

Konfigurowanie kodu PIN

Na ekranie aplikacji dotknij **Ustawienia** → **Urządzenie** → **Ekran blokady** → **Blokada ekranu** → **PIN**.

Wpisz co najmniej cztery cyfry, a następnie podaj ponownie kod, aby go zweryfikować.

Konfigurowanie hasła

Na ekranie aplikacji dotknij **Ustawienia** → **Urządzenie** → **Ekran blokady** → **Blokada ekranu** → **Hasło**.

Wpisz co najmniej cztery znaki, w tym cyfry, a następnie podaj ponownie hasło, aby go zweryfikować.

Odblokowanie urządzenia

Włącz ekran, naciskając przycisk włączania/wyłączania lub przycisk ekranu startowego, a następnie wprowadź kod odblokowujący.



W przypadku zapomnienia kodu odblokowującego należy się udać do centrum serwisowego firmy Samsung w celu zresetowania kodu.

Aktualizowanie urządzenia

Oprogramowanie urządzenia można uaktualnić do najnowszej wersji.



Ta funkcja może nie być dostępna w zależności od regionu lub operatora sieci.

Aktualizowanie za pomocą programu Samsung Kies

Uruchom program Samsung Kies i podłącz urządzenie do komputera. Program Samsung Kies automatycznie rozpoznaje urządzenie i w oknie dialogowym wyświetla aktualizacje, jeśli są dostępne. Kliknij przycisk Uaktualnij w oknie dialogowym, aby rozpocząć aktualizowanie. Dodatkowe informacje na temat aktualizowania można znaleźć w pomocy programu Samsung Kies.



- Nie wolno wyłączać komputera ani odłączać kabla USB podczas aktualizowania urządzenia.
- Podczas aktualizowania urządzenia nie wolno podłączać innych urządzeń multimedialnych do komputera. Może to spowodować zakłócenie procesu aktualizacji.

Aktualizowanie urządzenia za pomocą sieci komórkowej

Oprogramowanie urządzenia można bezpośrednio uaktualnić do najnowszej wersji za pomocą usługi FOTA (Firmware Over-The-Air).

Na ekranie aplikacji dotknij **Ustawienia** → **Ogólne** → **Informacje o urządzeniu** → **Aktualizacja oprogramowania** → **Uaktualnij**.

Komunikacja

Telefon

Użyj tej aplikacji, aby nawiązać lub odebrać połączenie.

Dotknij **Telefon** na ekranie aplikacji.

Nawiązywanie połączeń

Nawiązywanie połączenia

Użyj jednej z następujących metod:

- **Klawiatura:** Wprowadź numer przy użyciu klawiatury, a następnie dotknij .
- **Spis poł.:** nawiązywanie połączeń ze spisu połączeń i wiadomości przychodzących i wychodzących.
- **Ulubione:** nawiązywanie połączenia z listy ulubionych kontaktów.
- **Kontakty:** nawiązywanie połączenia z listy kontaktów.

Numery szybkiego wybierania

Aby wybrać numer szybkiego wybierania, dotknij i przytrzymaj odpowiadającą mu cyfrę.

Przewidywanie numerów

Podczas wprowadzania numerów z klawiatury będą dostępne automatycznie przewidywane numery. Wybierz jeden z nich, aby nawiązać połączenie.

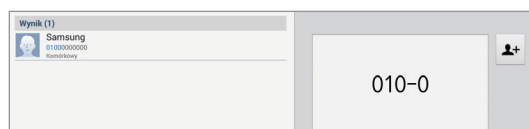

Wyszukiwanie kontaktów





Wprowadź nazwę, numer telefonu lub adres e-mail, aby wyszukać kontakt na liście kontaktów. Podczas wprowadzania znaków pojawiają się rozpoznane kontakty. Wybierz jeden z nich, aby nawiązać połączenie.

Nawiązywanie połączenia międzynarodowego

Dotknij i przytrzymaj **0** do momentu wyświetlenia znaku +. Wprowadź numer kierunkowy kraju, miejscowości i numer telefonu, a następnie dotknij .

Podczas rozmowy

Dostępne są następujące czynności:

- **Zawieś:** zawieszenie połączenia. Dotknij **Powrót**, aby przywrócić zawieszony połączenie.
- **Dod. poł.:** nawiązywanie drugiego połączenia.
- **Klawiat.:** otwarcie klawiatury.
- **Rozłącz:** zakończenie bieżącego połączenia.
- **Kontakty:** otwarcie listy kontaktów.
- **Dodatkowa głośność:** zwiększenie głośności.
- **Wył. mikrofon:** można wyłączyć mikrofon, aby rozmówca Cię nie słyszał.
- **Słuchawki:** umożliwia przełączanie połączenia na słuchawkę Bluetooth, jeśli jest połączona z urządzeniem.
- **Zamień:** przełączanie pomiędzy dwoma połączeniami.
- **Dodaj:** wykonywanie połączenia konferencyjnego, gdy są aktywne dwa połączenia. Powtarzaj te czynności, aby dodać kolejne osoby. Ta funkcja jest dostępna tylko przy aktywnej usłudze połączeń konferencyjnych.
-  → **Notatka z akcji:** Uruchom notatkę dot. działania.
-  → **Wiadomość:** wysyłanie wiadomości.
-  → **Prześlij:** zestawienie pierwszego połączenia z drugim. Po wykonaniu tej operacji strona inicjująca zostanie rozłączona.
-  → **Zarządzaj połączeniem konferencyjnym:** można nawiązać połączenie prywatne z jednym z rozmówców w trakcie połączenia konferencyjnego lub odłączyć jednego z rozmówców.

Dodawanie kontaktów

Aby za pomocą klawiatury dodać numer telefonu do listy kontaktów, wprowadź numer i dotknij .

Wyświetlanie spisów połączeń

Dotknij **Spis poł.**, aby wyświetlić spis połączeń przychodzących i wychodzących.

Aby filtrować spis połączeń, dotknij  → **Podgląd**, a następnie wybierz opcję.

Tryb FDN

Urządzenie można skonfigurować tak, aby ograniczyć połączenia wychodzące do numerów z określonymi prefiksami. Te prefiksy są przechowywane na karcie SIM lub USIM.

Dotknij  → **Ustawienia połączeń** → **Ustawienia połączeń** → **Dodatkowe ustawienia** → **Tryb FDN** → **Włącz FDN**, a następnie wprowadź kod PIN2 dostarczony wraz z kartą SIM lub USIM. Dotknij **Lista FDN** i dodaj numery.

Blokowanie połączeń

Urządzenie można skonfigurować tak, aby ograniczyć nawiązywanie pewnych połączeń. Można na przykład wyłączyć połączenia międzynarodowe.

Dotknij  → **Ustawienia połączeń** → **Ustawienia połączeń** → **Dodatkowe ustawienia** → **Blokowanie poł.**, wybierz typ połączenia, wybierz opcję blokowania połączenia, a następnie wprowadź hasło.

Odbieranie połączeń

Odbieranie połączenia

Podczas sygnału połączenia przychodzącego przeciągnij  poza duży okrąg.

Jeśli została uaktywniona usługa połączenia oczekującego, można odebrać drugie połączenie. Po odebraniu drugiego połączenia pierwsze zostanie automatycznie zawieszona.

Odrzucanie połączenia

Podczas sygnału połączenia przychodzącego przeciągnij  poza duży okrąg.

Aby wysłać wiadomość po odrzuceniu połączenia przychodzącego, przeciągnij pasek wiadomości odrzucenia w górę. Aby utworzyć wiadomość o odrzuceniu połączenia, dotknij  → **Ustawienia połączeń** → **Ustawienia połączeń** → **Wiad. o odrzucaniu poł.**

Automatyczne odrzucanie połączeń z niepożądanych numerów

Dotknij  → **Ustawienia połączeń** → **Ustawienia połączeń** → **Odrzucanie połączeń** → **Tryb autom. odrzucania** → **Autom. odrzucanie numerów**, a następnie dotknij **Lista autom. odrzucania**. Dotknij **Dodaj**, wprowadź numer, przypisz kategorię i dotknij **Zapisz**.

Nieodebrane połączenia

Jeśli nie odbierzesz połączenia, symbol  pojawi się na pasku stanu. Otwórz panel powiadomień, aby wyświetlić listę nieodebranych połączeń.

Połączenie oczekujące

Połączenie oczekujące jest usługą zapewnianą przez operatora sieci. Użytkownik może użyć tej usługi do zawieszania bieżącego połączenia i przełączenia się na połączenie przychodzące. Ta usługa nie jest dostępna dla połączeń wideo.

Aby korzystać z tej usługi, dotknij  → **Ustawienia połączeń** → **Ustawienia połączeń** → **Dodatkowe ustawienia**, a następnie zaznacz **Poł. oczekujące**.

Przekazywanie połączeń

Można skonfigurować urządzenie tak, aby przekazywać połączenia przychodzące na wskazany numer.

Dotknij  → **Ustawienia połączeń** → **Ustawienia połączeń** → **Dodatkowe ustawienia** → **Przekazywanie połączeń**, a następnie wybierz typ połączenia i warunek. Wprowadź numer i dotknij **Włącz**.





Połączenia wideo

Nawiązywanie połączenia wideo

Wprowadź numer lub wybierz kontakt z listy kontaktów, a następnie dotknij , aby nawiązać połączenie wideo.

W trakcie połączenia wideo

Dostępne są następujące czynności:

- **Ukryj mnie:** aby ukryć swój obraz przed rozmówcą.
- **Wył. mikrofon:** można wyłączyć mikrofon, aby rozmówca Cię nie słyszał.
- **Słuchawki:** umożliwia przełączanie połączenia na słuchawkę Bluetooth, jeśli jest połączona z urządzeniem.
- **Przełącz aparat:** Przełączanie między aparatem przednim i tylnym.
- **Klawiat.:** otwarcie klawiatury.
- **Rozłącz:** zakończenie bieżącego połączenia.
-  → **Obraz wychodzący:** wybór obrazu wyświetlanego u rozmówcy.
-  → **Animowane emocje:** można zastosować ikony emotikonów w obrazie.
-  → **Widok motywu:** można zastosować dekoracyjne ikony w obrazie.
-  → **Włącz widok obrazk.:** zmiana trybu widoku na widok kreskówki.
-  → **Włącz tryb Podwójny aparat:** korzystanie z przedniego i tylnego aparatu, aby rozmówca mógł widzieć użytkownika i jego otoczenie.



Połączenie wideo w trybie dwóch aparatów będzie dostępne przez maksymalnie 3 minuty. Po 3 minutach tylny aparat zostanie wyłączony w celu zapewnienia dłuższego działania.

Dotknij i przytrzymaj obraz drugiej osoby, aby uzyskać dostęp do następujących opcji:

- **Przechwyć obraz:** zrobienie zdjęcia drugiej osoby.
- **Nagraj film:** nagraj wideorozmowę.



W wielu krajach nagrywanie rozmowy bez zezwolenia rozmówcy jest zabronione.

Kontakty

Można użyć tej aplikacji do zarządzania kontaktami, ich numerami telefonów, adresami e-mail i innymi danymi.



Dotknij **Kontakty** na ekranie aplikacji.

Zarządzanie kontaktami

Dotknij **Kontakty**.

Tworzenie kontaktu

Dotknij  i wprowadź informacje o kontakcie.

-  : dodawanie obrazu.
-  /  : dodawanie lub usuwanie pola kontaktu.

Edytowanie kontaktu

Wybierz kontakt do edycji i dotknij .

Usuwanie kontaktu

Dotknij  → **Usuń kontakty**.

Ustawianie numeru szybkiego wybierania

Dotknij  → **Ustawienie szybkiego wybierania**, wybierz numer szybkiego wybierania, a następnie przypisz mu kontakt. Aby usunąć numer szybkiego wybierania, dotknij i przytrzymaj go, a następnie dotknij **Usuń**.





Wyszukiwanie kontaktów

Dotknij **Kontakty**.

Użyj jednej z następujących metod wyszukiwania:

- Przewiń listę kontaktów w górę lub w dół.
- Użyj indeksu po lewej stronie listy kontaktów do szybkiego przewijania — przeciągnij palcem wzdłuż niego.
- Dotknij pola wyszukiwania w górnej części listy kontaktów i ekranu i wprowadź kryteria wyszukiwania.

Po wybraniu kontaktu wykonaj jedną z poniższych czynności:

-  : dodawanie do ulubionych kontaktów.
-  /  : nawiązywanie połączenia głosowego lub wideo.
-  : tworzenie wiadomości.
-  : tworzenie wiadomości e-mail.

Wyświetlanie kontaktów

Dotknij **Kontakty**.

Domyślnie urządzenie wyświetla wszystkie zapisane kontakty.

Dotknij  → **Kontakty do wyświetlenia**, a następnie wybierz miejsce, w którym zapisane są kontakty.

Przenoszenie kontaktów

Dotknij **Kontakty**.

Przenoszenie kontaktów do konta Google

Dotknij  → **Scal konta** → **Scal z Google**.

Kontakty przeniesione do kontaktów Google będą wyświetlane z symbolem  na liście kontaktów.

Przenoszenie kontaktów do konta Samsung

Dotknij  → **Scal konta** → **Scal z kontem Samsung**.

Kontakty przeniesione do kontaktów Samsung będą wyświetlane z symbolem  na liście kontaktów.

Importowanie i eksportowanie kontaktów

Dotknij **Kontakty**.

Importowanie kontaktów

Dotknij  → **Import/Eksport** → **Importuj z karty SIM**, **Importuj z pamięci USB** lub **Importuj z karty pamięci**.

Eksportowanie kontaktów

Dotknij  → **Import/Eksport** → **Eksportuj na kartę SIM**, **Eksportuj do pamięci USB** lub **Eksportuj na kartę pamięci**.

Udostępnianie kontaktów

Dotknij  → **Udostępnij wizytówkę przez**, dotknij **Gotowe**, a następnie wybierz sposób udostępniania.

Ulubione kontakty

Dotknij **Ulubione**.

Dotknij , a następnie wykonaj jedną z poniższych czynności:

- **Szukaj**: wyszukiwanie kontaktów.
- **Dodaj do Ulubionych**: dodawanie kontaktów do ulubionych.
- **Usuń z ulubionych**: usuwanie kontaktów z ulubionych.
- **Widok siatki / Widok listy**: wyświetlanie kontaktów w widoku siatki lub listy.
- **Pomoc**: Uzyskiwanie dostępu do pomocy dotyczącej korzystania z kontaktów.

Grupy kontaktów

Dotknij **Grupy**.

Dodawanie kontaktów do grupy

Wybierz grupę i dotknij . Wybierz kontakty do dodania, a następnie dotknij **Gotowe**.

Zarządzanie grupami

Dotknij , a następnie wykonaj jedną z poniższych czynności:

- **Szukaj:** wyszukiwanie kontaktów.
- **Edytuj:** Zmiana ustawień grupy.
- **Utwórz:** tworzenie nowej grupy.
- **Usuń członka:** Usuwanie członków z grupy.
- **Wyślij wiadomość:** Wysyłanie wiadomości do członków grupy.
- **Wyślij e-mail:** Wysyłanie wiadomości e-mail do członków grupy.
- **Zmień kolejność:** dotknij i przytrzymaj  obok nazwy grupy, przeciągnij ją w górę lub w dół w nowej miejsce, a następnie dotknij **Gotowe**.
- **Pomoc:** Uzyskiwanie dostępu do pomocy dotyczącej korzystania z kontaktów.

Wysyłanie wiadomości SMS lub e-mail do członków grupy

Wybierz grupę, dotknij  → **Wyślij wiadomość** lub **Wyślij e-mail**, wybierz członków i dotknij **Gotowe**.

Wizytówka

Dotknij **Kontakty**.

Można utworzyć wizytówkę i wysłać ją do innych osób.

Dotknij **Skonfiguruj profil**, wprowadź dane szczegółowe, jak np. numer telefonu, adres e-mail i adres zamieszkania, a następnie dotknij **Zapisz**. Jeśli informacje o użytkowniku zostały zapisane podczas konfigurowania urządzenia, wybierz wizytówkę w **JA**, a następnie dotknij , aby ją edytować.

Dotknij  → **Udostępnij wizytówkę przez**, a następnie wybierz sposób udostępniania.

Wiadomości

Można użyć tej aplikacji do wysyłania wiadomości tekstowych (SMS) lub multimedialnych (MMS).

Dotknij **Wiadomości** na ekranie aplikacji.





Poza zasięgiem sieci macierzystej za wysyłanie lub odbieranie wiadomości mogą być naliczane dodatkowe opłaty. W celu uzyskania szczegółowych informacji należy skontaktować się z operatorem sieci.



Wysyłanie wiadomości

Dotknij , dodaj odbiorców, wprowadź tekst wiadomości, a następnie dotknij .

Poniżej przedstawiono różne sposoby dodawania odbiorców:

- Wprowadź numer telefonu.
- Dotknij , wybierz kontakty, a następnie dotknij **Gotowe**.
- Przytrzymaj rysik S Pen nad , a następnie przyciśnij przycisk S Pen. Wyświetla się lista ostatnio wybieranych kontaktów.



Poniżej przedstawiono metody tworzenia wiadomości multimedialnej:

- Dotknij  i dołącz obrazy, filmy, kontakty, zdarzenia i inne elementy.
- Dotknij  → **Dodaj temat**, aby wprowadzić temat.
- Przytrzymaj rysik S Pen nad , a następnie przyciśnij przycisk S Pen. Wyświetlają się ostatnio dodane obrazy.



- Maksymalna dopuszczalna liczba znaków w wiadomości SMS zależy od operatora sieci. Jeżeli wiadomość przekroczy maksymalną liczbę znaków, urządzenie ją podzieli.
- Możesz wybrać rodzaj alfabetu dla nowych wiadomości SMS w Ustawieniach w menu Obsługiwane znaki. Po wybraniu opcji Automatyczny telefon zmieni kodowanie z alfabetu GSM na Unicode, jeśli zostanie wprowadzony znak Unicode. Użycie kodowania Unicode spowoduje zmniejszenie maksymalnej liczby znaków w wiadomości o około połowę.

Wysyłanie odręcznie pisanych wiadomości

Podczas unoszenia rysika S Pen nad polem tekstowym w jego lewym górnym narożniku wyświetla się ikona . Dotknij  oraz dotknij , aby wprowadzić odręczną wiadomość za pomocą rysika S Pen.

Wysyłanie zaplanowanych wiadomości

Podczas tworzenia wiadomości dotknij  → **Planowanie**. Ustaw datę i godzinę, a następnie dotknij **OK**. Urządzenie wyśle wiadomość o określonej godzinie w danym dniu.



- Jeżeli urządzenie będzie wyłączone w zaplanowanym czasie wysyłania, nie jest połączone z siecią lub połączenie sieciowe jest niestabilne, wiadomość nie zostanie wysłana.
- Ta funkcja działa na podstawie czasu i daty ustawionej w urządzeniu. Godzina i data mogą być nieprawidłowe w przypadku podróżowania w różnych strefach czasowych i gdy czas nie będzie aktualizowany na podstawie sieci.

Tłumaczenie i wysyłanie wiadomości

Aby użyć funkcji tłumaczenia, w trakcie redagowania wiadomości dotknij  → **Tłumacz**, przeciągnij przełącznik **Tłumacz** w prawo, wybierz parę językową, a następnie dotknij **OK**.

Dotknij , aby przetłumaczyć wiadomość, a następnie dotknij **OK**. Przetłumaczona wiadomość zastąpi wiadomość w oryginalnym języku.

Przeglądanie przychodzących wiadomości

Przychodzące wiadomości są grupowane w wątki według kontaktu.

Wybierz kontakt, aby wyświetlić wiadomości od danej osoby.

Odsłuchiwanie wiadomości poczty głosowej

Dotknij i przytrzymaj cyfrę 1 na klawiaturze, a następnie postępuj zgodnie z instrukcjami operatora sieci.

E-mail

Można użyć tej aplikacji do wysyłania i przeglądania wiadomości e-mail.

Dotknij **E-mail** na ekranie aplikacji.



Konfigurowanie kont e-mail

Przy pierwszym otwarciu **E-mail** należy skonfigurować konto e-mail.

Wprowadź adres e-mail i hasło. Dotknij **Dalej** w przypadku prywatnych kont e-mail, takich jak Google Mail lub **Konfig. ręczna** w przypadku firmowych kont e-mail innych. Postępuj zgodnie z instrukcjami wyświetlanymi na ekranie, aby zakończyć proces konfigurowania.



Aby skonfigurować następne konto e-mail, dotknij  → **Ustawienia** → **Dodaj konto**.

Wysyłanie wiadomości

Dotknij konta e-mail, którego chcesz używać, a następnie dotknij  w górnej części ekranu. Wprowadź odbiorców, temat, tekst wiadomości, a następnie dotknij .

Dotknij , aby dodać odbiorców z listy kontaktów.

Dotknij , aby dołączyć obrazy, filmy, kontakty, notatki, zdarzenia i inne elementy.

Dotknij  → , aby wstawić do wiadomości obrazy, zdarzenia, kontakty, dane o położeniu i inną zawartość.

Wysyłanie zaplanowanych wiadomości

Podczas tworzenia wiadomości dotknij  → **Wysyłanie wg planu**, ustaw godzinę i datę, a następnie dotknij opcji **OK**. Urządzenie wyśle wiadomość o określonej godzinie w danym dniu.



- Jeżeli urządzenie będzie wyłączone w zaplanowanym czasie wysyłania, nie jest połączone z siecią lub połączenie sieciowe jest niestabilne, wiadomość nie zostanie wysłana.
- Ta funkcja działa na podstawie czasu i daty ustawionej w urządzeniu. Godzina i data mogą być nieprawidłowe w przypadku podróżowania w różnych strefach czasowych i gdy czas nie będzie aktualizowany na podstawie sieci.

Odczytywanie wiadomości

Wybierz konto e-mail; nowe wiadomości e-mail zostaną pobrane. Aby ręcznie pobrać nowe wiadomości, dotknij .

Wybierz wiadomość, aby ją odczytać.

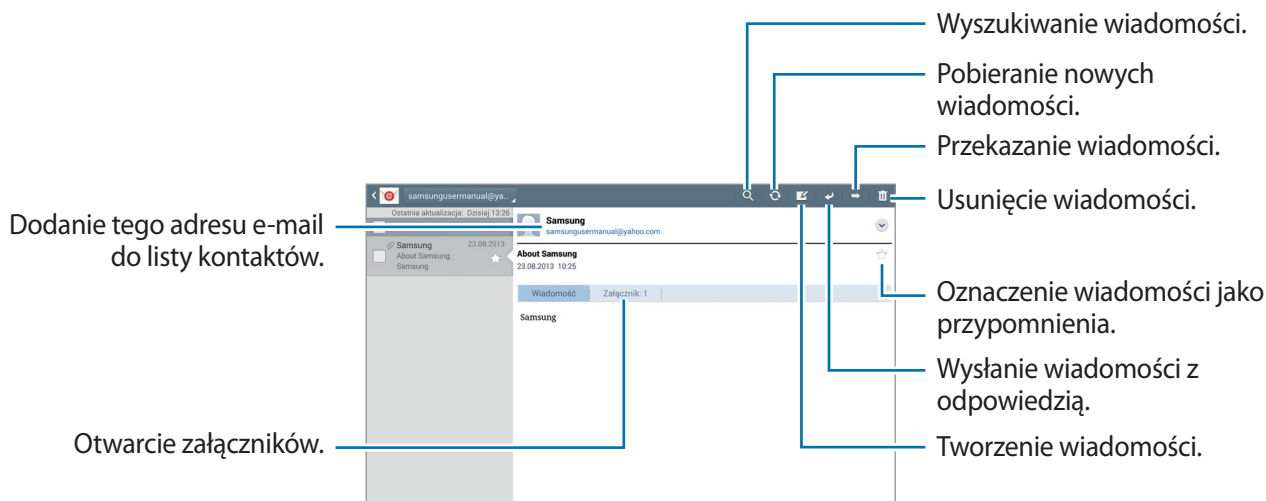

Dotknij zakładki załącznika, aby otworzyć załączniki, a następnie dotknij **Zapisz**, aby zapisać załącznik.

Google Mail

Można użyć tej aplikacji, aby szybko uzyskać bezpośredni dostęp do usługi Google Mail.

Dotknij **Google Mail** na ekranie aplikacji.



- Ta aplikacja może nie być dostępna w zależności od regionu i operatora sieci.
- Ta aplikacja może mieć inną nazwę w zależności od regionu i operatora sieci.

Wysyłanie wiadomości

W dowolnej skrzynce odbiorczej dotknij , wprowadź odbiorców, temat, tekst wiadomości, a następnie dotknij **WYŚLIJ**.

Dotknij **+DW/UDW**, aby dodać więcej odbiorców.

Dotknij , aby dołączyć obrazy.

Dotknij  → **Zapisz kopię roboczą**, aby zapisać wiadomość do wysłania w późniejszym czasie.

Dotknij  → **Dołącz film**, aby dołączyć filmy.

Dotknij  → **Odrzuć**, aby rozpocząć od nowa.

Dotknij  → **Ustawienia**, aby zmienić ustawienia Google Mail.

Dotknij ikony  → **Prześlij opinię**, aby przekazać swoją opinię zespołowi tworzącemu aplikację.

Dotknij  → **Pomoc**, aby uzyskać dostęp do informacji pomocy dla Google Mail.

Odczytywanie wiadomości

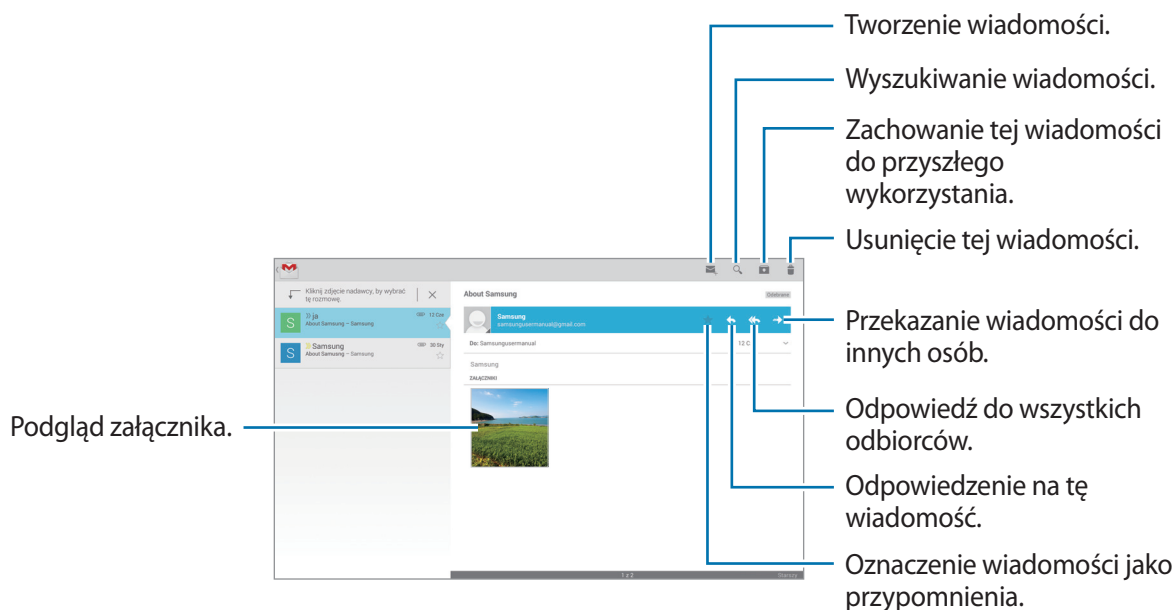

Etykiety

W usłudze Google Mail nie występują foldery; zamiast tego są używane etykiety. Po uruchomieniu usługi Google Mail zostaną wyświetlone wiadomości oznaczone etykietą Skrzynka odbiorcza.

Aby dodać etykietę do wiadomości, wybierz wiadomość, dotknij  → **Zmień etykiety**, a następnie wybierz etykietę do przypisania.

Hangouty

Ta aplikacja służy do korzystania z funkcji czatu.

Dotknij **Hangouty** na ekranie aplikacji.



Ta aplikacja może nie być dostępna w zależności od regionu i operatora sieci.

Wybierz przyjaciela z listy przyjaciół lub wpisz dane do wyszukiwania, a następnie wybierz przyjaciela z wyników, aby rozpocząć czat.

Google+

Można użyć tej aplikacji do kontaktu z innymi osobami za pomocą serwisu społecznościowego Google.

Dotknij **Google+** na ekranie aplikacji.



Ta aplikacja może nie być dostępna w zależności od regionu i operatora sieci.

Dotknij **Wszystko**, aby zmienić kategorię, przewiń w górę lub w dół, aby wyświetlić wiadomości z Twoich kręgów.

Dotknij , aby użyć innych funkcji związanych z portalami społecznościowymi.

ChatON

Ta aplikacja służy do korzystania z czatu na dowolnym urządzeniu. Aby korzystać z tej aplikacji, konieczne jest zalogowanie się do swojego konta Samsung lub weryfikacja numeru telefonu.

Dotknij **ChatON** na ekranie aplikacji.



Ta aplikacja może nie być dostępna w zależności od regionu i operatora sieci.

Można utworzyć listę przyjaciół, wprowadzając numery telefonów lub adresy e-mail kont Samsung lub wybierając przyjaciół z listy sugerowanych kontaktów. Można również dotknąć  → **Synchr. kontaktów**, aby ręcznie zsynchronizować kontakty z urządzenia.

Dotknij  → **Rozpocznij czat** i wybierz przyjaciela, aby rozpocząć czat.

Twitter

Użyj tej aplikacji do kontaktu z innymi osobami za pomocą serwisu społecznościowego Twitter.

Dotknij **Twitter** na ekranie aplikacji.



Ta aplikacja może nie być dostępna w zależności od regionu i operatora sieci.

WWW i sieć

Internet

Można użyć tej aplikacji do surfowania po stronach WWW.

Dotknij **Internet** na ekranie aplikacji.



Zalecamy korzystanie z dedykowanych taryf lub pakietów danych, które umożliwiają korzystanie z transmisji danych i pozwolą uniknąć dodatkowych kosztów z tym związanych. Włączony telefon, może być na stałe podłączony do Internetu i automatycznie synchronizować się z usługami opartymi na transmisji danych.

Przeglądanie stron WWW

Dotknij pola adresu, wprowadź adres strony WWW, a następnie dotknij **Idź**.

W trakcie oglądania strony WWW możesz ją udostępnić, zapisać lub wydrukować, dotykając .

Aby zmienić wyszukiwarkę, dotknij pola adresu, a następnie ikonę wyszukiwarki obok adresu WWW.

Otwieranie nowej strony

Dotknij .

Aby przejść do innej strony internetowej, przewiń w lewo lub w prawo w polu tytułu, a następnie dotknij tytułu, aby go wybrać.

Głosowe przeszukiwanie sieci WWW



Dotknij pola adresu, dotknij , wypowiedz słowo kluczowe, a następnie wybierz jedno z wyświetlonych, sugerowanych słów kluczowych.

Zakładki

Aby utworzyć zakładkę do bieżącej strony internetowej, dotknij .

Aby otworzyć stronę internetową z zakładki, dotknij , a następnie wybierz jedną ze stron.

Historia

Dotknij  → **Historia**, aby otworzyć stronę WWW z listy ostatnio odwiedzanych stron. Aby wyczyścić historię, dotknij  → **Wyczyść historię**.

Łącza

Dotknij i przytrzymaj łącze na stronie WWW, aby je otworzyć na nowej stronie, zapisać lub skopiować.

Aby wyświetlić zapisane łącza, użyj **Pobrane**. (str. 113)

Udostępnianie stron WWW

Aby udostępnić adres strony WWW innym osobom, dotknij  → **Udostępnij przez**.

Aby udostępnić część strony WWW, dotknij i przytrzymaj żądany tekst, a następnie dotknij **Udostępnij przez**.

Chrome

Ta aplikacja służy do wyszukiwania informacji i przeglądania stron WWW.

Dotknij **Chrome** na ekranie aplikacji.



Ta aplikacja może nie być dostępna w zależności od regionu i operatora sieci.

Przeglądanie stron WWW

Dotknij paska adresowego i wpisz adres strony WWW lub kryteria wyszukiwania.

Otwieranie nowej strony

Dotknij  → **Nowa karta**.

Aby przejść do innej strony internetowej, przewiń w lewo lub w prawo w polu tytułu, a następnie dotknij tytułu, aby go wybrać.

Zakładki

Aby dodać zakładkę do bieżącej strony internetowej, dotknij ☆, wprowadź informacje szczegółowe, takie jak nazwa strony internetowej i jej adres, a następnie dotknij **Zapisz**.

Aby otworzyć stronę internetową z zakładki, dotknij ☰ → **Zakładki**, a następnie wybierz jedną ze stron.

Głosowe przeszukiwanie sieci WWW

Dotknij 🗣️, wypowiedz słowo kluczowe, a następnie wybierz jedno z wyświetlonych, sugerowanych słów kluczowych.

Synchronizacja z innymi urządzeniami

Funkcja synchronizacji otwiera karty i zakładki, które mają być używane w przeglądarce Chrome na innym urządzeniu, po zalogowaniu się do tego konta Google.

Aby wyświetlić otwarte karty na innych urządzeniach, dotknij ☰ → **Inne urządzenia**. Wybierz stronę WWW, którą chcesz otworzyć.

Bluetooth

Funkcja Bluetooth umożliwia nawiązanie bezpośredniego połączenia bezprzewodowego pomiędzy dwoma urządzeniami na niewielką odległość. Można użyć funkcji Bluetooth do wymiany danych lub plików multimedialnych z innymi urządzeniami.



- Firma Samsung nie ponosi odpowiedzialności za utratę, przechwycenie ani nieprawidłowe użycie danych wysyłanych lub odbieranych za pośrednictwem funkcji łączności Bluetooth.
- Należy zawsze sprawdzać, czy dane są odbierane i udostępniane zaufanym oraz odpowiednio zabezpieczonym urządzeniom. Jeżeli między urządzeniami znajdują się przeszkody, zakres działania może się zmniejszyć.
- Niektóre urządzenia, szczególnie te, których nie przetestowała lub nie zaakceptowała grupa Bluetooth SIG, mogą nie współpracować z tym urządzeniem.
- Nie wolno używać funkcji Bluetooth w sposób niezgodny z prawem, np. do tworzenia pirackich kopii plików lub przechwytywania komunikacji do celów komercyjnych.
Firma Samsung nie ponosi odpowiedzialności za skutki niezgodnego z prawem używania funkcji Bluetooth.

Aby włączyć funkcję Bluetooth, na ekranie aplikacji dotknij **Ustawienia** → **Połączenia** → **Bluetooth**, a następnie przeciągnij przełącznik **Bluetooth** w prawo.

Łączenie z innymi urządzeniami Bluetooth

Na ekranie aplikacji dotknij **Ustawienia** → **Połączenia** → **Bluetooth** → **Skanuj**, zostanie wyświetlona lista wykrytych urządzeń. Wybierz urządzenie, z którym chcesz się połączyć, a następnie zaakceptuj w obu urządzeniach automatycznie wygenerowane hasło, aby potwierdzić połączenie.

Wysyłanie i odbieranie danych

W wielu aplikacjach jest obsługiwane przesyłanie danych za pomocą funkcji Bluetooth. Przykładem jest **Galeria**. Otwórz aplikację **Galeria**, wybierz obraz, dotknij  → **Bluetooth**, a następnie wybierz jedno z połączonych urządzeń Bluetooth. Następnie zaakceptuj żądanie uwierzytelnienia Bluetooth na drugim urządzeniu, aby odebrać obraz. Przesłany plik zostanie zapisany w folderze **Bluetooth**. W przypadku odebrania kontaktu jest on automatycznie dodany do listy kontaktów.

Screen Mirroring

Ta funkcja umożliwia podłączenie urządzenia do dużego ekranu przy użyciu klucza AllShare Cast lub urządzenia HomeSync i udostępnianie zawartości. Tej funkcji można również używać z innymi urządzeniami obsługującymi funkcję Wi-Fi Miracast.



- Ta funkcja może nie być dostępna w zależności od regionu lub operatora sieci.
- Funkcja ta może nie działać na urządzeniach, które obsługują funkcję Miracast, ale nie obsługują standardu HDCP (High-bandwidth Digital Content Protection).
- Niektóre pliki mogą być buforowane w trakcie odtwarzania w zależności od rodzaju połączenia z siecią.
- Aby nie marnować energii, funkcja ta powinna być wyłączona, gdy nie jest używana.
- Jeśli zostanie określona częstotliwość Wi-Fi, urządzenie HomeSync lub klucze AllShare Cast mogą nie zostać wykryte lub podłączone.
- Jeśli filmy lub gry są odtwarzane na ekranie telewizora, należy wybrać odpowiedni tryb telewizora, aby uzyskać jak najlepszą jakość.

Na ekranie aplikacji dotknij **Ustawienia** → **Połączenia** → **Screen Mirroring**, a następnie przeciągnij przełącznik **Screen Mirroring** w prawo. Wybierz urządzenie, otwórz plik lub odtwórz go, a następnie kontroluj wyświetlanie za pomocą przycisków na swoim urządzeniu. Aby połączyć z urządzeniem przy użyciu kodu PIN, dotknij nazwy urządzenia i przytrzymaj ją w celu wprowadzenia kodu PIN.

Samsung Link

Ta aplikacja służy do odtwarzania zawartości urządzeń zdalnych lub usług pamięci masowej WWW. Można odtworzyć i wysłać pliki multimedialne z urządzenia użytkownika na inne urządzenie lub do usługi pamięci masowej WWW.

Na ekranie aplikacji dotknij **Samsung Link**.

Aby uruchomić aplikację **Samsung Link**, należy ją pobrać i zainstalować. Dotknij **Instaluj**, a następnie postępuj zgodnie z instrukcjami wyświetlanymi na ekranie.



- Ta aplikacja może nie być dostępna w zależności od regionu i operatora sieci.
- Pobieranie tej aplikacji za pomocą sieci telefonii komórkowej może spowodować obciążenie dodatkowymi kosztami. Aby uniknąć dodatkowych opłat, należy się skontaktować z operatorem sieci.

Group Play

Ta aplikacja służy do dzielenia się z przyjaciółmi szczególnymi momentami poprzez współdzielenie i odtwarzanie zawartości. Utwórz sesję Group Play lub dołącz do istniejącej sesji, a następnie współdziel zawartość, np. obrazy lub muzykę.

Na ekranie aplikacji dotknij **Group Play**.

Aby uruchomić aplikację **Group Play**, należy ją pobrać i zainstalować. Dotknij **Instaluj**, a następnie postępuj zgodnie z instrukcjami wyświetlanymi na ekranie.



- Ta aplikacja może nie być dostępna w zależności od regionu i operatora sieci.
- W trakcie używania tej aplikacji nie można korzystać z Internetu.
- Pobieranie tej aplikacji za pomocą sieci telefonii komórkowej może spowodować obciążenie dodatkowymi kosztami. Aby uniknąć dodatkowych opłat, należy się skontaktować z operatorem sieci.

WatchON

Ta aplikacja służy do łączenia z telewizorem w celu oglądania ulubionych filmów i programów.

Na ekranie aplikacji dotknij **WatchON**.

Należy najpierw połączyć urządzenie z siecią i upewnić się, że port podczerwieni urządzenia jest skierowany w stronę telewizora.



Ta aplikacja może nie być dostępna w zależności od regionu i operatora sieci.

Łączenie z telewizorem

Połączenie z telewizorem umożliwia wyświetlanie obrazu z ekranu urządzenia na dużym ekranie oraz zdalne sterowanie telewizorem przy użyciu urządzenia.

Wybierz kraj, region i dostawcę usługi nadawania. Dotknij ikony  → **Konfig.**, wybierz model telewizora, a następnie postępuj zgodnie z instrukcjami wyświetlanymi na ekranie, aby połączyć telewizor z urządzeniem. Etapy rejestracji zależą od wybranych opcji.

Aby połączyć z innymi urządzeniami, dotknij  → **Ustawienia** → **Ustawienia pokoju** → **Dodawanie pokoju**.

Oglądanie telewizji

Istnieje możliwość wyboru programów telewizyjnych proponowanych na podstawie ustawień wprowadzonych podczas rejestrowania telewizora lub wyboru kategorii u dołu ekranu. Wybierz program telewizyjny lub film, a następnie dotknij ikony **Obejrzyj w TV**, **Oglądaj ten kanał** lub **Obejrzyj teraz**. Wybrany program zostanie wyświetlony na połączonym telewizorze.

Dotknij  i otwórz panel sterowania w celu sterowania telewizorem.

Ustawianie przypomnień o programach

Dotknij opcji **Oś czasu** u dołu ekranu i wybierz czas dla programu telewizyjnego, który chcesz obejrzeć. Wybierz program, a następnie dotknij ikony .

Przypomnienie dla wybranego programu zostanie dodane do aplikacji **S Terminarz**.

Multimedia

Muzyka

Można użyć tej aplikacji do odsłuchiwania muzyki.

Dotknij **Muzyka** na ekranie aplikacji.





- W zależności od wersji oprogramowania zainstalowanego w urządzeniu niektóre formaty plików nie są obsługiwane.
- Niektóre pliki mogą nie być prawidłowo odtwarzane w zależności od sposobu ich zakodowania.

Odtwarzanie muzyki

Wybierz kategorię muzyki i wybierz utwór do odtwarzania.

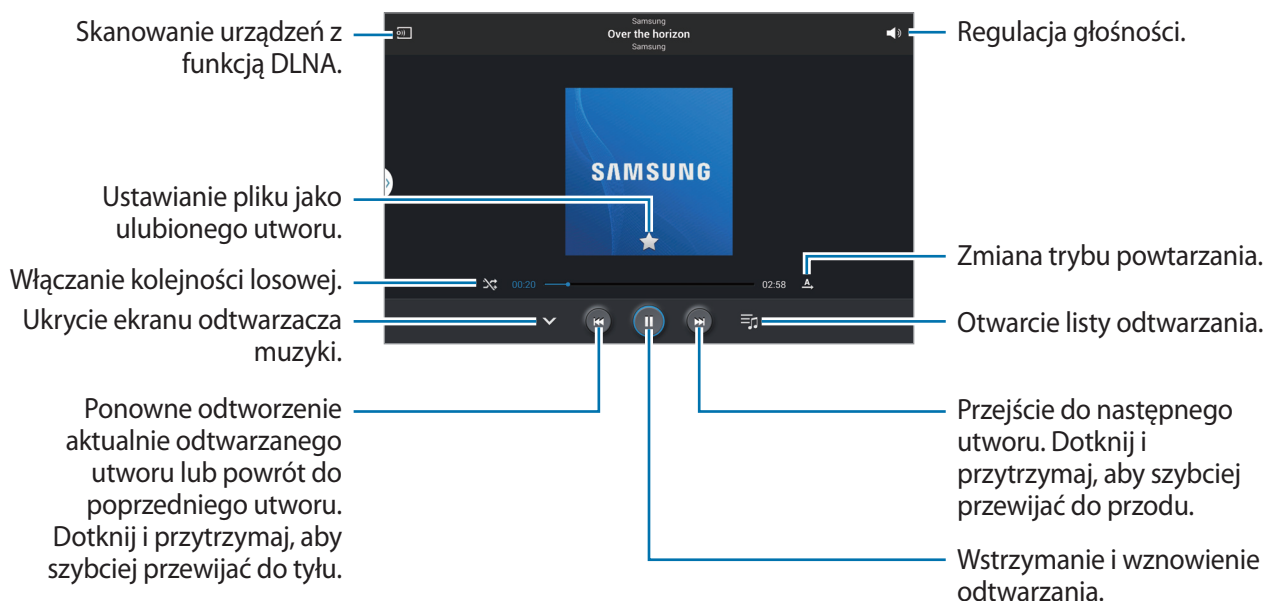
Dotknij obrazu albumu na dole ekranu, aby otworzyć ekran odtwarzacza muzyki.



Aby przesłuchiwać utwory przy takim samym natężeniu głośności, dotknij  → **Ustawienia** → **Zaawansowane** → **Głośność inteligentna**.



Opcja **Głośność inteligentna** może nie być dostępna w przypadku niektórych plików.



Gdy funkcja **Głośność inteligentna** jest aktywna, rzeczywista głośność może być większa niż ustawiony poziom w urządzeniu. Należy unikać długotrwałej ekspozycji na głośne dźwięki, aby zapobiec utracie słuchu.

Aby ustawić spersonalizowany dźwięk w trakcie słuchania muzyki przez słuchawki, dotknij  → **Ustawienia** → **Zaawansowane** → **Adapt Sound** → **Wł.** Od 14. poziomu głośności wzwyż odtwarzana muzyka nie jest poddawana opcji dostosowywania dźwięku. Jeśli poziom głośności zostanie zmniejszony do 13. lub niższego, opcja ta zacznie ponownie być stosowana.

Ustawianie utworu jako dzwonka lub dźwięku alarmu

Aby ustawić odtwarzany utwór jako dzwonek lub dźwięk alarmu, dotknij  → **Ustaw jako i** wybierz odpowiednią opcję.

Tworzenie list odtwarzania

Można tworzyć własne listy utworów.

Dotknij , wprowadź tytuł i dotknij **OK**. Wybierz utwory do dodania, a następnie dotknij **Gotowe**.

Aby dodać aktualnie odtwarzany utwór do listy odtwarzania, dotknij  → **Dodaj do listy odtwarzania**.

Odtwarzanie muzyki według nastroju

Można odtwarzać muzykę pogrupowaną według nastroju. Lista odtwarzania jest tworzona automatycznie przez urządzenie. Po dodaniu nowego utworu dotknij **Plac muzyczny** → .

Dotknij **Plac muzyczny** i wybierz komórkę nastroju. Możesz też wybrać więcej komórek, przeciągając palcem.

Aparat

Można użyć tej aplikacji do robienia zdjęć i nagrywania filmów.

Można użyć menu **Galeria** do wyświetlania zdjęć i odtwarzania filmów zrobionych aparatem urządzenia. (str. 82)

Dotknij **Aparat** na ekranie aplikacji.



- Aparat wyłącza się automatycznie, gdy nie jest używany.
- Upewnij się, że obiektyw jest czysty. W przeciwnym razie urządzenie może nie działać poprawnie w niektórych trybach wymagających wysokiej rozdzielczości.

Zwyczaje przy używaniu aparatu

- Nie należy robić zdjęć lub nagrywać filmów osobom, które nie wyraziły na to zgody.
- Nie wolno robić zdjęć ani nagrywać filmów, które są zabronione prawnie.
- Nie należy robić zdjęć lub nagrywać filmów w miejscach, gdzie taka czynność może naruszyć czyjąś prywatność.

Robienie zdjęć

Robienie zdjęcia

Dotknij obrazu na ekranie podglądu, w którym ma być ustawiona ostrość. Gdy ostrość jest ustawiona na żądanym obiekcie, ramka ostrości zmieni kolor na zielony. Dotknij , aby zrobić zdjęcie.



Tryb fotografowania

Dostępnych jest kilka efektów dla zdjęć.

Dotknij **Tyrb**, a następnie przewiń w górę lub w dół ekranu po prawej stronie.

- **Auto:** Ten tryb umożliwia przeprowadzenie w aparacie oceny otoczenia i określenie idealnego trybu dla zdjęcia.
- **Upiększanie twarzy:** fotografowanie rozjaśnionej twarzy w celu uzyskania ładniejszego zdjęcia.
- **Najlepsze zdjęcie:** wykonanie serii zdjęć, a następnie zapisanie najlepszego z nich.
- **Najlepszy wyraz twarzy:** można użyć tej funkcji do zrobienia w tym samym czasie kilku zdjęć grupowych, a następnie połączenia ich w celu uzyskania jak najlepszego zdjęcia.

Dotknij , aby zrobić kilka zdjęć. Aby uzyskać najlepsze ujęcia, trzymaj mocno aparat i nie poruszaj się podczas robienia zdjęć. Po otwarciu **Galeria** dotknij żółtej ramki na każdej twarzy, a następnie wybierz najlepszą pozę danej osoby. Po wybraniu pozy każdej osoby dotknij **Zapisz**, aby połączyć obrazy w jedno zdjęcie i zapisać go.

- **Dźwięk i obraz:** Korzystanie z tego trybu umożliwia zrobienie zdjęcia z dźwiękiem.

Dotknij , aby zrobić zdjęcie. Po zrobieniu zdjęcia nagrane zostanie kilka sekund dźwięku.



Podczas fotografowania w tym trybie dźwięk jest nagrywany przez wewnętrzny mikrofon.



- **Fabularny:** umożliwia zrobienie serii zdjęć i scalenie ich w obraz z widocznymi śladami ruchu. Aby zdjęcie było jak najlepsze, przestrzegaj następujących zasad. Zdjęcia wykonywane w innych warunkach mogą nie być poprawne.
 - Trzymaj mocno aparat i nie poruszaj się podczas robienia zdjęć.
 - Fotografowanie obiektu, który porusza się w jednym kierunku.
 - Fotografowanie na tle, na którym nie ma poruszających się obiektów.
 - Unikaj robienia zdjęć, na których fotografowany obiekt i tło są w podobnych kolorach.
 - Unikaj fotografowania obiektów, które są zbyt blisko lub zbyt daleko i przez to nie mieszczą się w wizjerze lub zbyt długich, takich jak pociąg czy autobus.

- **Wyrówn. jasności (HDR):** robienie zdjęć o mocniejszym kontraście.
- **Gumka:** służy do usuwania śladów ruchu ruchomych obiektów znajdujących się w tle.
Dotknij , aby wykonać serię zdjęć. Urządzenie kasuje ślady ruchu poruszającego się obiektu. Aby przywrócić pierwotne zdjęcie, dotknij **Pokaż ruchome obiek.**, a następnie dotknij podświetlony obszar.
Aby zdjęcie było jak najlepsze, przestrzegaj następujących zasad.
 - Trzymaj mocno aparat i nie poruszaj się podczas robienia zdjęć.
 - Unikaj robienia zdjęć, na których fotografowany obiekt i tło są w podobnych kolorach.
 - Gdy fotografowany obiekt porusza się bardzo mało lub bardzo dużo, aparat może nie rozpoznawać wszystkich jego ruchów.
 - Jeśli w tle znajduje się wiele ruchomych obiektów, aparat może nie rozpoznawać wszystkich ruchów.
- **Panorama:** zrobienie zdjęcia składającego się z wielu połączonych razem zdjęć.
Aby zdjęcie było jak najlepsze, przestrzegaj następujących zasad.
 - Przemieszczaj aparat powoli w jednym kierunku.
 - Utrzymuj wizjer aparatu pomiędzy liniami prowadzącymi klatki.
 - Unikaj fotografowania obiektów znajdujących się na nierozpoznawalnym tle, jak puste niebo lub gładka ściana.
- **Sport:** można użyć tego ustawienia do zrobienia zdjęć szybko przemieszczających się obiektów.
- **Tryb nocny:** można użyć tego ustawienia do fotografowania przy słabym oświetleniu.

Zdjęcia panoramiczne

Zdjęcie panoramiczne to szerokokątne zdjęcie krajobrazu składające się z kilku zdjęć.

Dotknij **Tyrb** → **Panorama**.

Dotknij  i przesuń aparat w jednym kierunku. Gdy niebieska ramka zrówna się z wizjerem, aparat automatycznie zrobi następne zdjęcie w sekwencji panoramicznej. Aby zatrzymać fotografowanie, dotknij .

Jeśli aparat zostanie nieprawidłowo przesunięty, fotografowanie zostanie wstrzymane.



Stosowanie efektów filtrów

Użyj efektów filtrów, aby robić unikatowe zdjęcia i nagrywać wyjątkowe filmy.

Dotknij  i wybierz efekt filtru. Dostępne opcje zależą od trybu pracy.

Nagrywanie filmów



Nagrywanie filmu

Dotknij , aby nagrać film. Aby wstrzymać nagrywanie, dotknij . Aby zatrzymać nagrywanie, dotknij .



Naciśnij przycisk migawki, aby zrobić zdjęcie podczas nagrywania filmu.



Podczas nagrywania użyj następujących opcji:

- Aby zmienić ostrość, dotknij na ekranie miejsca, na którym ma być ustawiona ostrość. Aby ustawić ostrość na środku ekranu, dotknij .
- Aby zrobić zdjęcie podczas nagrywania filmu, dotknij .

Tryb nagrywania

Dotknij  → , aby zmienić tryb nagrywania.

- **Normalne:** można użyć tego trybu do nagrywania z normalną jakością.
- **Limit MMS:** Z tego trybu można korzystać w celu uzyskania niższej jakości odpowiedniej do wysyłania w wiadomości MMS.
- **Szybki ruch:** można użyć tego trybu w celu nagrania przemieszczającego się obiektu. Urządzenie automatycznie odtworzy film w przyspieszonym tempie.

Przybliżanie lub oddalanie

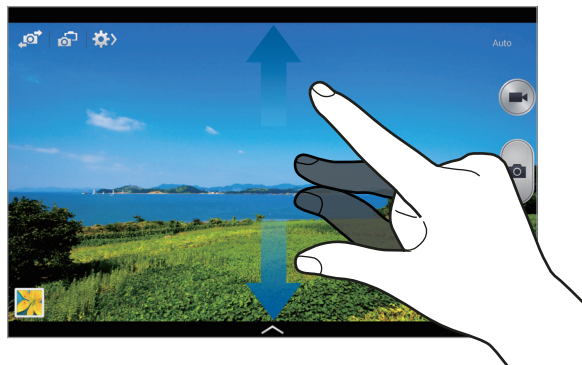

Użyj jednej z następujących metod:



- Użyj przycisku regulacji głośności, aby przybliżyć lub oddalić obraz.
- Odsuń od siebie dwa palce na ekranie, aby powiększyć jego część lub zsuń je, aby ją pomniejszyć.



Efekt zbliżenia/oddalenia jest dostępny podczas używania funkcji zoomu podczas nagrywania filmu.

Tryb Dual Camera

Gdy wykonywane jest zdjęcie w orientacji poziomej przy użyciu tylnego aparatu, zdjęcie bądź film zarejestrowany przez przedni aparat wyświetlany jest w wewnętrznym okienku lub odwrotnie. Ta funkcja umożliwia jednocześnie zrobienie pięknego zdjęcia krajobrazu i autoportretu.

Dotknij , aby przełączyć na tryb dual camera. Dotknij , aby zrobić zdjęcie, lub dotknij , aby nagrać film.

Dotknij, aby zmienić rozmiar lub przenieść w inne miejsce.



Wybór różnych dostępnych stylów.



- W trybie dwóch aparatów można nagrywać filmy Full HD o maksymalnej długości 5 minut i filmy HD o maksymalnej długości 10 minut.
- Podczas nagrywania filmów w tym trybie dźwięk jest nagrywany przez wewnętrzny mikrofon.



Udostępnianie zdjęć

Dotknij  →  a następnie wybierz jedną z poniższych możliwości:



- **Udostępnianie zdjęć:** wysłanie zdjęcia bezpośrednio do innego urządzenia za pośrednictwem funkcji Wi-Fi Direct.
- **Udost. zdjęć znajomym:** można skonfigurować urządzenie tak, aby rozpoznawało twarz osoby, która została zaznaczona na zdjęciu, a następnie wysyłała zdjęcie do tej osoby.
- **Udost. zdjęć w ChatON:** Wysłanie zdjęcia do innego urządzenia za pośrednictwem funkcji ChatON.
- **Zdalny wizjer:** Ustaw urządzenie do zdalnej obsługi aparatu fotograficznego.

Zdalne sterowanie aparatem

Istnieje możliwość ustawienia urządzenia jako wizjera w celu zdalnego sterowania aparatem.

Dotknij ikony  →  → **Zdalny wizjer**, a następnie podłącz urządzenie i aparat za pomocą funkcji Wi-Fi Direct. Dotknij , aby zdalnie zrobić zdjęcie, korzystając z urządzenia jako wizjera.

Konfigurowanie ustawień aparatu

Dotknij  → , aby skonfigurować ustawienia aparatu. Nie wszystkie opcje są dostępne zarówno w trybie fotografowania, jak i nagrywania filmu. Dostępne opcje mogą się różnić w zależności od wybranego trybu pracy.

- **Rozmiar zdjęcia / Rozmiar filmu:** można wybrać rozdzielczość. Można użyć wyższej rozdzielczości w celu uzyskania wyższej jakości. Zajmie to jednak więcej miejsca w pamięci.
- **Zdjęcia seryjne:** zrobienie serii zdjęć ruchomych obiektów.
- **Dotk., aby fotogr.:** Dotknij obrazu na ekranie podglądu, aby wykonać zdjęcie.
- **Detekcja twarzy:** skonfigurowanie aparatu do rozpoznawania ludzkich twarzy, aby ułatwić ich fotografowanie.

- **Pomiar:** wybór opcji pomiaru. Ten parametr określa sposób obliczania wartości oświetlenia. **Centralnie-ważony** umożliwia pomiar oświetlenia tła w środku sceny. **Punktowy** umożliwia pomiar ilości światła w określonej lokalizacji. **Matrycowy** umożliwia uśrednienie wartości dla całej sceny.
 - **ISO:** wybór czułości ISO. To ustawienie kontroluje czułość aparatu na światło. Jest mierzone w wartości odpowiednika dla konwencjonalnego aparatu na film. Niskie wartości odpowiadają nieruchomym i dobrze oświetlonym obiektom. Wyższe wartości odpowiadają szybko poruszającym się lub słabo oświetlonym obiektom.
 - **Stabilizacja obrazu:** włączenie lub wyłączenie funkcji stabilizacji obrazu. Funkcja stabilizacji obrazu ułatwia ustawienie ostrości, gdy poruszamy aparatem.
 - **Autom. wykrywanie nocy:** ustawienie, czy ma być automatycznie rozpoznawana ciemność i dostosowywana jasność zdjęcia bez użycia lampy błyskowej.
 - **Zapisywanie jako:** ustawienie, czy podczas robienia zdjęć w trybie HDR ma być usuwane oryginalne zdjęcie.
 - **Etykieta lokalizacji:** dodawanie etykiety GPS do zdjęcia. Tę funkcję można włączyć podczas fotografowania w celu tworzenia albumów w aplikacji **Story Album**.
-  Aby uzyskać lepszą jakość sygnału GPS, należy unikać robienia zdjęć w miejscach, gdzie może dojść do zakłóceń sygnału, na przykład między budynkami, na obszarach nisko położonych lub w niekorzystnych warunkach pogodowych.
- Podczas przekazywania zdjęć do Internetu może być na nich widoczna Twoja lokalizacja. Aby tego uniknąć, należy wyłączyć opcję dodawania etykiet GPS.
- **Podgląd zdjęcia:** szybki przegląd zrobionych zdjęć.
 - **Klaw. głośności:** Ustawianie przycisku głośności jako przycisku kontrolującego migawkę lub funkcję powiększania.
 - **Samowyzwalacz:** można użyć tego trybu do robienia zdjęć z opóźnieniem czasowym.
 - **Balans bieli:** można wybrać właściwy balans bieli, aby obrazy miały realistyczny zakres kolorów. Ustawienia są przeznaczone do użycia w określonych warunkach oświetlenia. Te ustawienia są podobne do zakresu temperatur w balansie bieli w profesjonalnych aparatach.
 - **Wartość ekspozycji:** Zmiana wartości ekspozycji. Służy do określenia ilości światła, która dociera do przetwornika obrazu w aparacie. Przy słabym oświetleniu należy wybrać wyższą wartość ekspozycji.
 - **Linie pomocnicze:** wyświetlenie linii pomocniczych w wizjerze, które ułatwiają skomponowanie zdjęcia podczas wybierania obiektów.
 - **Flesz:** włączenie lub wyłączenie lampy błyskowej.

- **Funkcje głosowe:** ustawienie aparatu tak, aby robił zdjęcia za pomocą poleceń głosowych.
- **Kontekstowa nazwa pliku:** wyświetlanie przez aparat etykiet kontekstowych. Aktywuj, aby korzystać z opcji Tag Buddy w aplikacjach **Galeria** oraz **Story Album**.
- **Zapisz odwrócony:** odwrócenie obrazu w celu uzyskania lustrzanego odbicia fotografowanej sceny.
- **Domyślna pamięć:** wybór lokalizacji pamięci do zapisywania.
- **Ust. fabryczne:** zerowanie ustawień aparatu.

Skróty

Można zmienić organizację skrótów, aby ułatwić obsługę różnych opcji aparatu.

Dotknij  → **Układ ikon**.

Dotknij opcję i przytrzymaj ją, a następnie przeciągnij do pola w górnej części ekranu. Inne ikony można przesuwać na liście, dotykając je i przeciągając.

Galeria

Można użyć tej aplikacji do przeglądania zdjęć i filmów.

Dotknij **Galeria** na ekranie aplikacji.



- W zależności od wersji oprogramowania zainstalowanego w urządzeniu niektóre formaty plików nie są obsługiwane.
- Niektóre pliki mogą nie być prawidłowo odtwarzane w zależności od sposobu ich zakodowania.

Przeglądanie obrazów

Uruchomienie aplikacji **Galeria** umożliwia wyświetlanie zdjęć wg daty ich utworzenia. Gdy obraz jest zapisywany w innej aplikacji, jak np. **E-mail**, w celu zapisania tego obrazu jest automatycznie tworzony folder **Download**. W podobny sposób jest automatycznie tworzony folder **Screenshots** do zapisywania zrzutów ekranu. Wybierz folder, aby go otworzyć.

W folderze obrazy są wyświetlane według daty utworzenia. Wybierz obraz, aby go wyświetlić w trybie pełnego ekranu.

Przewijaj w lewo lub w prawo, aby przejść do poprzedniego lub następnego obrazu.

Przybliżanie lub oddalanie

Można użyć jednej z następujących metod przybliżania obrazu:

- Dwukrotnie dotknij w dowolnym miejscu, aby przybliżyć.
- Odsuń od siebie dwa palce w dowolnym miejscu na ekranie, aby powiększyć jego część lub zsuń je, aby go pomniejszyć.

Przeglądanie obrazów przy użyciu funkcji ruchu

Można użyć ruchu do obsługi danej funkcji z określonym ruchem.

Na ekranie aplikacji dotknij **Ustawienia** → **Sterow.** → **Ruchy**, przeciągnij przełącznik **Ruchy** w prawo, a następnie włącz przełącznik dla każdej funkcji.

Aby zatrzymać obsługę ruchem, przeciągnij przełącznik **Ruchy** w lewo.

Odtwarzanie filmów

Pliki filmów są wyświetlane z ikoną  w podglądzie. Wybierz film, który chcesz obejrzeć i dotknij .

Wycinanie fragmentów filmu

Wybierz film i dotknij . Ustaw nawias otwierający w punkcie rozpoczęcia, ustaw nawias zamykający w punkcie zakończenia, a następnie zapisz film.

Edycja obrazów

W trakcie przeglądania obrazu dotknij  i użyj następujących funkcji:

- **Ulubione:** dodanie do listy ulubionych.
- **Pokaz slajdów:** włączenie pokazu slajdów w wybranym folderze.
- **Ramka do zdjęć:** dodanie ramki i notatki do obrazu. Edytowany obraz zostanie zapisany w folderze **Photo frame**.
- **Notatka do zdjęcia:** Dzięki tej funkcji można napisać notatkę na odwrocie obrazu. Dotknij , aby edytować notatkę.
- **Kopiuj do schowka:** skopiowanie do schowka.
- **Drukuj:** drukowanie obrazu za pomocą połączenia USB lub Wi-Fi. Niektóre drukarki mogą być niezgodne z urządzeniem.

- **Zmień nazwę:** zmiana nazwy pliku.
- **Udost. zdjęć znajomym:** wysłanie zdjęcia do osoby, której twarz została zaznaczona na obrazie.
- **Obróć w lewo:** obrót przeciwnie do ruchu wskazówek zegara.
- **Obróć w prawo:** obrót zgodnie z ruchem wskazówek zegara.
- **Przytnij:** zmiana rozmiaru niebieskiej ramki w celu przycięcia i zapisania znajdującego się w niej obrazu.
- **Ustaw jako:** ustawienie obrazu jako tapety lub zdjęcia kontaktu.
- **Szczegóły:** wyświetlanie szczegółów zdjęcia.
- **Ustawienia:** Zmiana ustawień galerii.

Edycja obrazów

W trakcie przeglądania obrazu dotknij  i użyj następujących funkcji:



- **Obróć:** obrót obrazu.
- **Przytnij:** przycinanie obrazu.
- **Kolor:** Regulacja nasycenia kolorów lub jasności obrazu.
- **Efekty:** Stosowanie efektów do obrazu.
- **Naklejka:** dołączanie naklejek.
- **Rysunek:** rysowanie na obrazie.
- **Ramka:** Stosowanie ramek do obrazu.

Ulubione obrazy

W trakcie przeglądania obrazu dotknij  → **Ulubione**, aby go dodać do listy ulubionych.



Usuwanie obrazów

Użyj jednej z następujących metod:

- W folderze dotknij  → **Wybierz element**, wybierz obrazy dotknięciem, a następnie dotknij .
- Podczas przeglądania obrazu dotknij .

Udostępnianie obrazów

Użyj jednej z następujących metod:

- W folderze dotknij  → **Wybierz element**, wybierz obrazy poprzez zaznaczenie, a następnie dotknij , aby wysłać je do innych lub współdzielić przy pomocy usług sieci społecznościowych.
- Podczas przeglądania obrazu dotknij , aby go wysłać do innych lub udostępnić w serwisie społecznościowym.

Ustawianie jako tapetę

Podczas przeglądania obrazu dotknij  → **Ustaw jako**, aby ustawić obraz jako tapetę lub przypisać go do kontaktu.

Dodawanie etykiet twarzy

Dotknij  → **Ustawienia** → **Etykiety**, a następnie zaznacz opcję **Etykieta twarzy**. Dookoła rozpoznanej twarzy pojawi się żółta ramka. Dotknij twarzy, dotknij **Dodaj nazwę**, a następnie wybierz lub dodaj kontakt.

Gdy etykieta twarzy pojawi się na obrazie, dotknij jej i użyj dostępnych opcji, jak np. nawiązywanie połączenia lub wysyłanie wiadomości.



Funkcja rozpoznawania twarzy może nie działać w zależności od kąta ustawienia twarzy, jej wielkości i wyrazu, koloru skóry, oświetlenia lub przedmiotów noszonych przez daną osobę.

Korzystanie z etykiet kontekstowych

Dotknij  → **Ustawienia** → **Etykiety** → **Asystent etykiety**, a następnie przeciągnij przełącznik **Asystent etykiety** w prawo w celu wyświetlenia etykiety kontekstowej (pogoda, położenie, data i nazwisko osoby) podczas otwierania obrazu.

Story Album

Ta aplikacja służy to tworzenia własnego albumu cyfrowego i przechowywania w nim własnych historii poprzez automatyczne i staranne segregowanie zdjęć.

Dotknij **Story Album** na ekranie aplikacji.

Aby uruchomić aplikację **Story Album**, należy ją pobrać i zainstalować. Dotknij **Instaluj**, a następnie postępuj zgodnie z instrukcjami wyświetlanymi na ekranie.



Pobieranie tej aplikacji za pomocą sieci telefonii komórkowej może spowodować obciążenie dodatkowymi kosztami. Aby uniknąć dodatkowych opłat, należy się skontaktować z operatorem sieci.

Wideo

Można użyć tej aplikacji do odtwarzania plików wideo.

Dotknij **Wideo** na ekranie aplikacji.



- W zależności od wersji oprogramowania zainstalowanego w urządzeniu niektóre formaty plików nie są obsługiwane.
- Niektóre pliki mogą nie być prawidłowo odtwarzane w zależności od sposobu ich zakodowania.

Odtwarzanie filmów

Wybierz film, który chcesz odtworzyć.



Usuwanie filmów

Dotknij  → **Usuń**, wybierz filmy dotykając je, a następnie dotknij **Usuń**.

Udostępnianie filmów

Dotknij  → **Udostępnij przez**, wybierz filmy, dotknij **OK**, a następnie wybierz sposób udostępniania.

Korzystanie z podręcznego odtwarzacza wideo

Ta funkcja umożliwia korzystanie z innych aplikacji bez zamykania odtwarzacza wideo. W trakcie oglądania filmów dotknij , aby użyć odtwarzacza podręcznego.

Odsuń od siebie dwa palce na ekranie, aby powiększyć okno odtwarzacza lub zsuń je, aby je pomniejszyć. Odtwarzacz można przenieść w inne położenie, przeciągając go.

Kupowanie filmów

Przewiń ekran w prawo lub w lewo, a następnie wybierz film.

Edytor wideo

Można użyć tej aplikacji do edycji filmów i dodawania różnych efektów.

Dotknij **Edyt. wideo** na ekranie aplikacji.

Aby uruchomić aplikację **Edyt. wideo**, należy ją pobrać i zainstalować. Dotknij **Instaluj**, a następnie postępuj zgodnie z instrukcjami wyświetlanymi na ekranie.



- Niektóre pliki wideo w menu **Galeria** mogą się nie wyświetlać, w zależności od rozdzielczości filmu i użytego kodeka.
- Niektóre pliki mogą nie być prawidłowo odtwarzane w zależności od sposobu ich zakodowania.
- Pobieranie tej aplikacji za pomocą sieci telefonii komórkowej może spowodować obciążenie dodatkowymi kosztami. Aby uniknąć dodatkowych opłat, należy się skontaktować z operatorem sieci.

YouTube

Można użyć tej aplikacji do oglądania filmów z serwisu YouTube.

Dotknij **YouTube** na ekranie aplikacji.



Ta aplikacja może nie być dostępna w zależności od regionu i operatora sieci.

Oglądanie filmów

Dotknij  i wprowadź słowo kluczowe. Wybierz jeden z wyświetlonych wyników, aby obejrzeć film.

Dotknij , aby wyświetlić w trybie pełnego ekranu.



Udostępnianie filmów

Wybierz film do obejrzenia, dotknij , a następnie wybierz sposób udostępniania.

Przesyłanie filmów

Wybierz konto, dotknij , wybierz film, wprowadź informacje o filmie, a następnie dotknij **PRZEŚLIJ**.

Moje czasopismo

Aplikacja ta służy do tworzenia własnego magazynu społecznościowego.

W ekranie startowym przeciągnij palcem z dołu ekranu do góry.









Przy pierwszym uruchomieniu Mojego magazynu dotknij **Dalej**, przeczytaj i wyraż zgodę na warunki, a następnie dotknij **Rozpocznij**.







Aby ustawić własny biuletyn, dotknij  i zaznacz pola kategorii. Dotknij , wybierz nowe tematy, a następnie dotknij .

Przesuń palec w lewo lub w prawo, aby zmienić kategorię, przesuń palec w górę lub na dół, aby przewrócić stronę biuletynu, po czym wybierz artykuł, który chcesz przeczytać.

Podczas przeglądania strony dotknij , aby skorzystać z następującej aplikacji:

- : Uruchom aplikację S Note.
- : Uruchom S Terminarz.
- : Wyślij wiadomość e-mail.
- : Uruchom wyszukiwarkę Google.
- : Otwórz przeglądarkę stron WWW.
- : Otwórz ekran aplikacji.

Podczas czytania artykułu można używać następujących ikon:

- : przejście do poprzedniej strony.
- : udostępnienie artykułu innym osobom.
- : Zaliczenie artykułu do ulubionych w serwisie Facebook.
- : wyświetlenie komentarzy innych osób na temat artykułu.
- : Zaliczenie artykułu do ulubionych w serwisie Flipboard.
- : dodanie artykułu do magazynu Flipboard.

Flipboard

Ta aplikacja umożliwia dostęp do personalizowanych magazynów.

Dotknij **Flipboard** na ekranie aplikacji.







Ta aplikacja może nie być dostępna w zależności od regionu i operatora sieci.

Aby uruchomić aplikację Flipboard, przesuń palcem w lewo na stronie powitalnej, wybierz tematy wiadomości, a następnie dotknij **Build Your Flipboard**.

Wybierz historię główną lub temat, przewiń strony aplikacji Flipboard, a następnie wybierz artykuł do przeczytania.

Podczas czytania artykułu można używać następujących ikon:

-  : przejście do poprzedniej strony.
-  : udostępnienie artykułu innym osobom.
-  : Zaliczenie artykułu do ulubionych w serwisie Flipboard.
-  : dodanie artykułu do magazynu Flipboard.

SketchBook for Galaxy

Aplikacja przeznaczona do tworzenia szybkiego pomysłu lub zapisania pomysłu na projekt.

Na ekranie aplikacji dotknij **SketchBook for Galaxy**.

Użyj narzędzi artystycznych do cyfrowego rysowania i malowania. Obraz zostanie zapisany w **Galeria**.

Aby uruchomić aplikację **SketchBook for Galaxy**, należy ją pobrać i zainstalować. Dotknij **Instaluj**, a następnie postępuj zgodnie z instrukcjami wyświetlanymi na ekranie.



- Ta aplikacja może nie być dostępna w zależności od regionu i operatora sieci.
- Pobieranie tej aplikacji za pomocą sieci telefonii komórkowej może spowodować obciążenie dodatkowymi kosztami. Aby uniknąć dodatkowych opłat, należy się skontaktować z operatorem sieci.

Businessweek+

Aplikacja umożliwiająca otrzymywanie najnowszych informacji ze świata finansów, biznesu i innych.

Dotknij **Businessweek+** na ekranie aplikacji.



Ta aplikacja może nie być dostępna w zależności od regionu i operatora sieci.

NYTimes

Można użyć tej aplikacji do przeglądania artykułów oraz innych treści.

Dotknij **NYTimes** na ekranie aplikacji.



Ta aplikacja może nie być dostępna w zależności od regionu i operatora sieci.

Aby wyszukiwać artykuły, należy dotknąć ikony , a następnie wprowadzić słowo kluczowe w polu wyszukiwania.

Sklepy z aplikacjami i multimediami

Sklep Play

Można użyć tej aplikacji, aby zakupić i pobierać aplikacje oraz gry, które można uruchomić na urządzeniu.

Dotknij **Sklep Play** na ekranie aplikacji.



Ta aplikacja może nie być dostępna w zależności od regionu i operatora sieci.

Instalowanie aplikacji

Można przeglądać aplikacje według kategorii lub dotknąć , aby wyszukiwać po podaniu słowa kluczowego.

Wybierz aplikację, aby wyświetlić informacje o niej. Aby pobrać aplikację, dotknij **ZAINSTALUJ**. Jeśli aplikacja jest płatna, dotknij ceny i postępuj zgodnie z instrukcjami wyświetlanymi na ekranie, aby dokończyć proces zakupu.



- Gdy dla dowolnej z zainstalowanych aplikacji jest dostępna nowa wersja, ikona informująca o aktualizacji zostanie wyświetlona w górnej części ekranu. Otwórz panel powiadomień i dotknij ikony, aby wykonać aktualizację aplikacji.
- Aby zainstalować aplikację pobraną z innego źródła, Na ekranie aplikacji dotknij **Ustawienia** → **Ogólne** → **Bezpieczeństwo** → **Nieznane źródła**.

Odeinstalowywanie aplikacji

Można odeinstalować aplikacje zakupione w **Sklep Play**.

Dotknij , z listy zainstalowanych aplikacji wybierz aplikację do usunięcia, a następnie dotknij **ODINSTALUJ**.

Samsung Hub

Można użyć tej aplikacji do kupowania i odtwarzania cyfrowej zawartości multimedialnej oraz do zarządzania nią. Usługa Samsung Hub również promuje i poleca treści, które mogą się spodobać użytkownikowi.

Dotknij **Samsung Hub** na ekranie aplikacji.



Rodzaj udostępnianych treści zależy od regionu i operatora sieci.

Kupowanie zawartości multimedialnej

Wybierz kategorię usługi, wybierz zawartość multimedialną, a następnie zakończ proces zakupu.

Zarządzanie zawartością na urządzeniu

Wybierz kategorię usługi, przewiń w lewo i zarządzaj zawartością na urządzeniu.

Samsung Apps

Można użyć tej aplikacji do kupowania oraz pobierania aplikacji dedykowanych dla urządzeń firmy Samsung. Szczegółowe informacje można znaleźć w witrynie www.samsungapps.com.

Dotknij **Samsung Apps** na ekranie aplikacji.



Ta aplikacja może nie być dostępna w zależności od regionu i operatora sieci.

Instalowanie aplikacji

Można przeglądać aplikacje według kategorii. Dotknij **KATEGORIA**, aby wybrać kategorię.

Aby wyszukać aplikację, dotknij  w górnej części ekranu i wprowadź słowo kluczowe w polu wyszukiwania.

Wybierz aplikację, aby wyświetlić informacje o niej. Aby pobrać aplikację, dotknij **Darmowe**. Jeśli aplikacja jest płatna, dotknij ceny i postępuj zgodnie z instrukcjami wyświetlanymi na ekranie, aby dokończyć proces zakupu.

Książki Play

Można użyć tej aplikacji do czytania i pobierania plików książek.

Dotknij **Książki Play** na ekranie aplikacji.



Ta aplikacja może nie być dostępna w zależności od regionu i operatora sieci.

Filmy Play

Ta aplikacja służy do oglądania, pobierania i wypożyczania filmów oraz programów telewizyjnych.

Dotknij **Filmy Play** na ekranie aplikacji.



Ta aplikacja może nie być dostępna w zależności od regionu i operatora sieci.

Muzyka Play

Korzystaj z tej aplikacji, aby słuchać muzyki z urządzenia lub strumieniowo przesyłać muzykę z serwisu Google cloud.

Dotknij **Muzyka Play** na ekranie aplikacji.



Ta aplikacja może nie być dostępna w zależności od regionu i operatora sieci.

Czasopisma Play

Można użyć tej aplikacji do czytania i pobierania magazynów.

Dotknij **Czasopisma Play** na ekranie aplikacji.



Ta aplikacja może nie być dostępna w zależności od regionu i operatora sieci.

Gry Play

Aplikacja przeznaczona do pobierania i grania w gry.

Dotknij **Gry Play** na ekranie aplikacji.



Ta aplikacja może nie być dostępna w zależności od regionu i operatora sieci.

Narzędzia

S Note



Można użyć tej aplikacji do tworzenia notatek z plikami multimedialnymi lub nagraniami głosowymi. Dotknij **S Note** Na ekranie aplikacji.

Tworzenie notatek

Przy pierwszym uruchomieniu S Note dotknij **Start**, aby ustawić standardowe okładki oraz szablony. Postępuj zgodnie z instrukcjami wyświetlanymi na ekranie, aby zakończyć proces instalacji.

Tworzenie notatek

Twórz notatki o urozmaiconej zawartości, rysując szkice palcem lub rysikiem S Pen lub dodając pliki multimedialne i notatki głosowe.

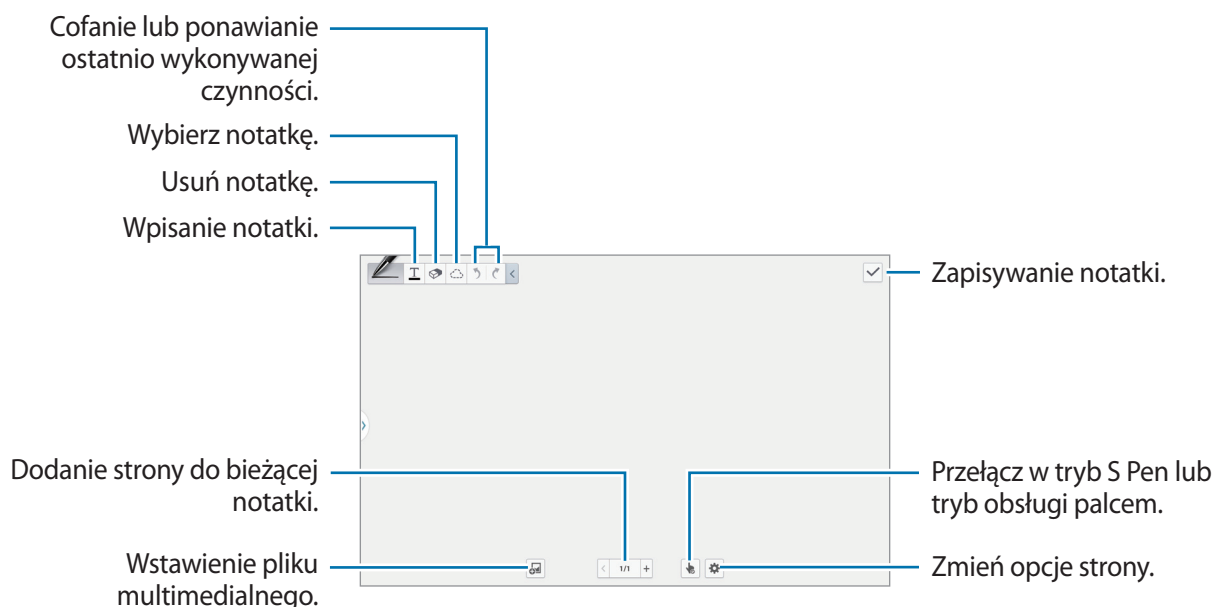

Dotknij , aby napisać lub narysować na ekranie, lub dotknij , aby wprowadzić tekst przy użyciu klawiatury.



Korzystając z szablonów posiadających ramki na obrazy, dotknij ramki obrazu i ją przytrzymaj, a następnie dotknij **Obrazy** lub **Zrób zdjęcie**, aby dodać obraz.

Aby usunąć ramkę, dotknij ramki i ją przytrzymaj, a następnie dotknij **Usuń**.

Podczas pisania notatki dotknij jeszcze raz , aby zmienić typ pisaka, grubość linii lub kolor.

Podczas kasowania ręcznie napisanej notatki dotknij , a następnie dotknij , aby zmienić rozmiar gumki lub dotknij **Usuń wsz.**, aby skasować notatkę.

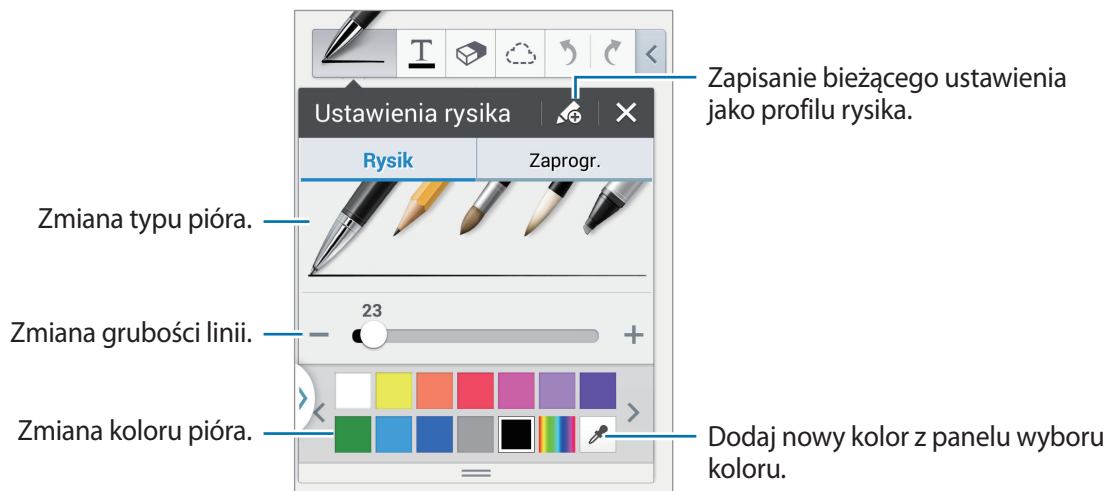



Aby przybliżyć lub oddalić ekran, odsuń od siebie dwa palce lub je zsuń.

Aby dodać nową stronę, dotknij  → **Dodaj stronę**.

Aby usunąć stronę, dotknij  → **Usuń stronę**.

Aby dodać znacznik do strony, dotknij  → **Dodaj etykietę**.

Aby dodać indeks do strony, dotknij  → **Str. indeksu**.

Aby zmienić szablon strony, dotknij  → **Dodaj szablon**.

Aby zmienić tło strony, dotknij  → **Tło**.

Aby wyświetlić siatkę na stronie, dotknij  → **Pokaż siatkę**.

Korzystanie z narzędzia wyboru

Napisz wzór lub narysuj kształt, a następnie dotknij . Narysuj linię wokół wzoru lub kształtu, aby go wybrać, a następnie dotknij **Przekształć w** → **Kształty** lub **Formuła**, aby je zorganizować.

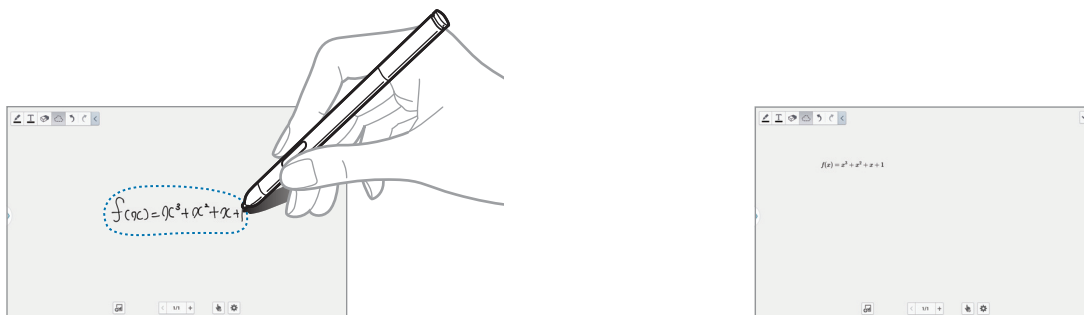



Wstawianie plików multimedialnych

Dotknij , aby wstawić obrazy, wideo, notatki głosowe i inne.

Tworzenie tabeli

Dotknij  → **Łatwy wykres** → **Tabela**, ustaw liczbę rzędów i kolumn tabeli, a następnie dotknij **OK**.

- Aby wprowadzić dane do tabeli, dotknij komórki tabeli.
- Aby dodać lub usunąć kolumny, dotknij  → **Dod. zest. danych** lub **Usuń zestaw danych**.
- Aby dodać lub usunąć rzędy, dotknij  → **Dodaj element** lub **Usuń element**.



Tworzenie wykresu

Aby utworzyć wykres, dotknij  → **Łatwy wykres**, a następnie wybierz typ wykresu. Następnie narysuj paski, linie bądź linie podziału na wykresie.

Aby stworzyć wykres z danych w tabeli, dotknij tabeli i ją przytrzymaj, dotknij **Edytuj wykres** → , a następnie wybierz wykres.

Edytowanie wykresu

Aby edytować wykres, należy dotknąć wykresu lub tabeli → **Edytuj wykres**, a następnie skorzystać z poniższych opcji:

- Dotknij  w górnym lewym rogu ekranu, aby zmienić typ wykresu.
- Dotknij elementu i dotknij , a następnie wpisz wartości, aby poprawić palcem lub za pomocą rysika S Pen.



Dostępne opcje mogą się różnić w zależności od typu wykresu.

Korzystanie z szkicowania pomysłów

Dotknij  → **Szkic dotyczący pomysłu**, a następnie wpisz słowo kluczowe lub wybierz kategorię, aby wyszukać obrazy.

Aby dodać własne szkice do listy, dotknij , a następnie narysuj obraz w panelu szkicowania.

Wyświetlanie strony notatki

Podczas wyświetlania stron dotknij , aby wykorzystać następujące opcje:

- **Usuń:** Usunięcie strony.
- **Udostępnij przez:** Wysłanie strony do innych osób.
- **Eksport:** Zapisanie strony jako pliku obrazu lub pliku PDF.
- **Edytuj strony:** Dodawanie lub usuwanie stron.
- **Dodaj etykietę:** Dodaj znacznik do strony.
- **Str. indeksu:** Dodaj indeks do strony.
- **Dod. skrót do ekr. start.:** Dodaj skrót do strony na ekranie startowym.
- **Drukuj:** Drukuj stronę za pomocą połączenia USB lub Wi-Fi. Niektóre drukarki mogą być niezgodne z urządzeniem.
- **Zapisz jako:** Zapisz stronę pod inną nazwą.
- **Ustaw jako:** Ustawianie notatki jako tapety lub przypisywanie jej do kontaktu.

Wyświetlanie podglądu stron

Przeciągnij notatkę w dół, aby wyświetlić strony nad notatką.

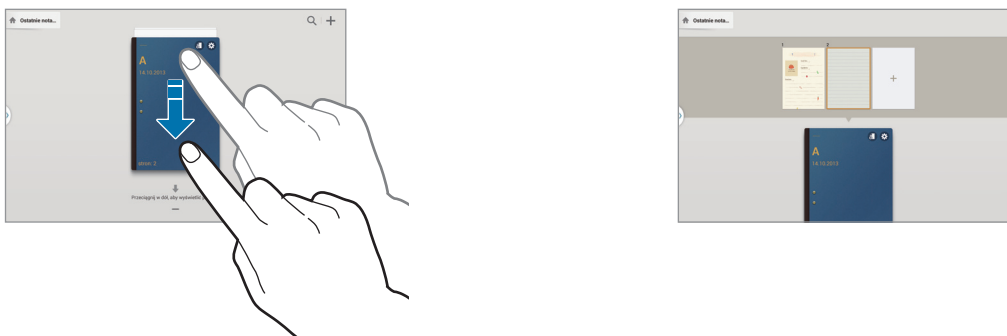

Dotknij  na okładce notatki, aby uzyskać dostęp do następujących opcji:

- **Usuń:** Usuwanie notatki.
- **Udostępnij przez:** Udostępnienie notatki innym osobom.
- **Eksport:** Eksportowanie notatki w formie pliku obrazu lub pliku PDF.
- **Zmień nazwę:** Zmiana nazwy notatki.
- **Edytuj okładkę:** Zmień okładkę notatki.
- **Dodaj do ulubionych:** Dodaj notatkę do listy ulubionych.
- **Zablokuj:** Zablokuj notatkę, aby inne osoby nie mogły jej wyświetlić.
- **Dod. skrót do ekr. start.:** Dodaj skrót do notatki na ekranie startowym.

Wyszukiwanie notatek

Ta funkcja umożliwia wyszukiwanie notatki poprzez wpisanie kryteriów wyszukiwania takich jak nazwiska, znaczniki, tekst czy słowa wprowadzone odręcznie.

Dotknij , dotknij pola wyszukiwania w górnej części ekranu i wprowadź kryteria wyszukiwania.

S Terminarz

Można użyć tej aplikacji do zarządzania zdarzeniami i zadaniami.

Dotknij **S Terminarz** na ekranie aplikacji.

Tworzenie zdarzeń lub zadań

Dotknij **+**, a następnie użyj jednej z poniższych metod:

- **Dodaj wydarzenie:** wprowadzenie zdarzenia z opcjonalnym ustawieniem powtarzania.
- **Dodaj zadanie:** wprowadzenie zadania z opcjonalnym ustawieniem priorytetu.

Aby szybciej dodać zdarzenie lub zadanie, dotknij daty, aby ją wybrać i dotknij ponownie.

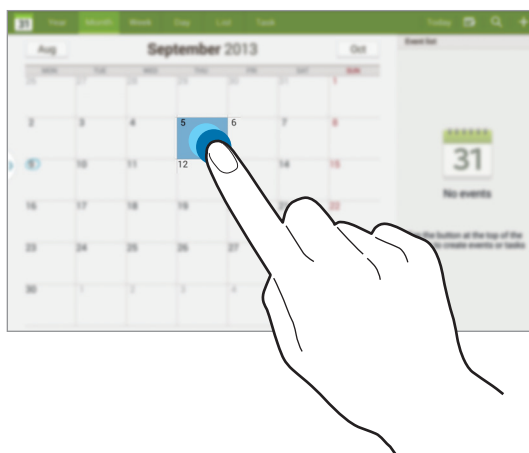

Wprowadź tytuł i określ, który kalendarz ma być użyty lub synchronizowany. Następnie dotknij **Edytuj szczeg. wydarzenia** lub **Edytuj szczegóły zadania**, aby dodać więcej szczegółów, np. jak często zdarzenie ma być powtarzane, czy alarm ma być odtwarzany z wyprzedzeniem lub jakie jest miejsce zdarzenia.

Zaproś innych do uczestnictwa w zdarzeniu, wysyłając im wiadomość e-mail. Wpisz adres e-mail w polu **Uczestnicy** lub dotknij **👤**, aby otworzyć listę kontaktów.

Dołącz mapę przedstawiającą miejsce zdarzenia. Wprowadź położenie w polu **Miejsce**, dotknij **📍** obok pola, a następnie wskaż precyzyjnie miejsce, dotykając i przytrzymując go na wyświetlonej mapie.

Synchronizacja z usługą Kalendarz Google

W ekranie aplikacji dotknij opcji **Ustawienia** → **Ogólne** → **Konta** → **Google** w sekcji **Moje konta**, wybierz konto Google, a następnie zaznacz opcję **Synchronizuj Kalendarz**.

Aby ręcznie wykonać synchronizację w celu zaktualizowania, na ekranie aplikacji dotknij **S Terminarz** →  → **Synchronizacja**.

Aby wyświetlić zsynchronizowane wydarzenia lub zadania, dotknij  → **Kalendarze**, a następnie zaznacz konto Google.

Pisanie odręczne w widoku miesiąca

Na ekranie widoku miesiąca dotknij , aby aktywować tę opcję. Funkcja ta jest dostępna tylko w widoku miesiąca w orientacji poziomej.

Zmiana typu kalendarza

Wybierz jeden z typów kalendarza, takich jak roczny, miesięczny, dzienny itp. w górnej części ekranu.

Wyszukiwanie zdarzeń

Dotknij , a następnie wprowadź słowo kluczowe do wyszukiwania.

Aby wyświetlić dzisiejsze zdarzenia, dotknij **Dzisiaj** w górnej części ekranu.

Usuwanie zdarzeń

Dotknij ikony  → **Usuń**, zaznacz wybrane zdarzenia, a następnie dotknij opcji **Usuń**.

Udostępnianie zdarzeń

Wybierz zdarzenie lub zadanie, dotknij ikony  → **Udostępnij przez**, a następnie wybierz sposób udostępniania.

POLARIS Office 5

Ta aplikacja służy do edycji dokumentów w różnych formatach, takich jak arkusze kalkulacyjne i prezentacje.

Dotknij **POLARIS Office 5** na ekranie aplikacji.



Niektóre funkcje mogą nie być dostępne w zależności od rodzaju pliku.

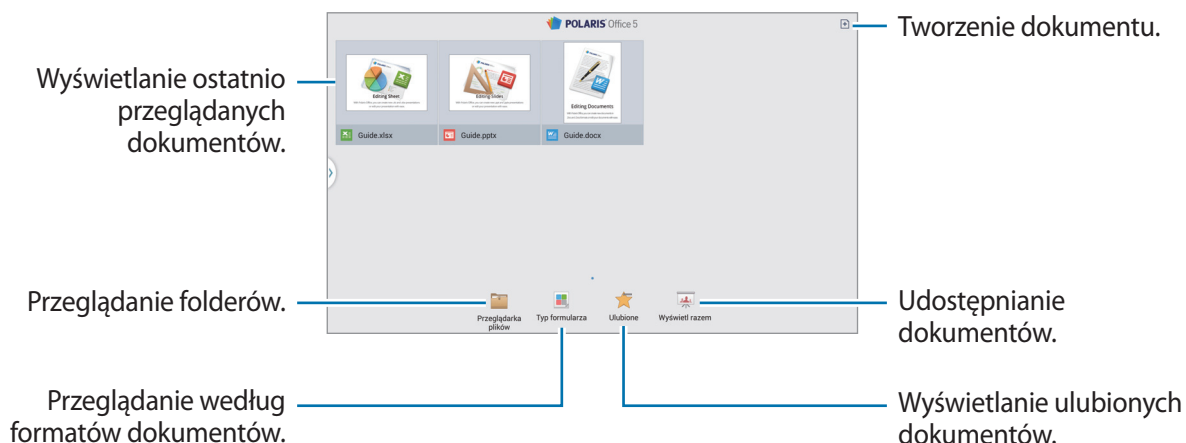

Tworzenie dokumentów

Dotknij , a następnie wybierz typ dokumentu.

Skorzystaj z paska narzędzi edycji na górze ekranu, aby edytować dokument.

Aby zakończyć, dotknij ikony dokumentu w górnym lewym rogu ekranu, dotknij opcji **Zapisz**, wprowadź nazwę pliku, wybierz folder zapisu, a następnie dotknij opcji **Zapisz**.

Aby zapisać dokument jako plik PDF, dotknij ikony dokumentu w górnym lewym rogu ekranu, dotknij opcji **Eksport do PDF**, wprowadź nazwę pliku, a następnie dotknij opcji **Eksportuj**.

Podczas edytowania dokumentów dotknij ikony , a następnie skorzystaj z następujących funkcji:

- **Przełącz do Trybu widoku:** Podgląd dokumentu.
- **Notatka:** Edycja notatek w formie slajdów.
- **Znajdź / Zastąp:** wyszukiwanie lub zastępowanie tekstu.
- **Układ strony:** zmiana układu stron.

- **Konwersja ekranu:** Zastosowanie animacji lub efektów w slajdach.
- **Preferencje:** Zmiana ustawień trybu widoku.
- **Czytaj wszystko:** odczytywanie dokumentu za pomocą funkcji zamiany tekstu na mowę.
- **Filtr:** wyświetlenie komórek filtrowanych zgodnie z określonymi kryteriami.
- **Sortuj:** ułożenie komórek zgodnie z określonymi kryteriami.
- **Chroń arkusz:** zablokowanie arkusza, tak aby inne osoby nie mogły go edytować.
- **Zablokuj:** zatrzymanie wybranego rzędu na miejscu.
- **Licz ponownie:** ponowne przeliczenie funkcji w arkuszu.
- **Przechwytywanie ekranu:** Zrzut wybranej części ekranu.
- **Wyświetl informacje:** Wyświetlanie szczegółów dokumentu.
- **Pomoc:** Uzyskiwanie pomocy dotyczącej korzystania z aplikacji POLARIS Office.

Odczytywanie dokumentów

Dotknij pliku na ekranie niedawno używanych dokumentów. Można także dotknąć opcji **Przeglądarka plików**, **Typ formularza**, **Ulubione** lub **Wyświetl razem**, a następnie wybrać plik, który ma zostać otwarty.

Aby móc rysować po dokumencie, dotknij ikony .

Aby wyszukać tekst w dokumencie, dotknij ikony .

Dotknij , a następnie skorzystaj z jednej z poniższych funkcji:

- **Przełącz do Trybu edycji:** Otwieranie paska narzędzi edycji.
- **Utwórz zakładkę:** Otwieranie panelu zakładek. Wybierz etykietę, aby przejść do elementu zakładki.
- **Preferencje:** Zmiana ustawień trybu widoku.
- **Widok ciągły:** ciągle wyświetlanie slajdów.
- **Notatka:** Edycja notatek w formie slajdów.
- **Zablokuj:** zatrzymanie wybranego rzędu na miejscu.
- **Przechwytywanie ekranu:** Zrzut wybranej części ekranu.
- **Wyświetl informacje:** Wyświetlanie szczegółów dokumentu.
- **Pomoc:** Uzyskiwanie pomocy dotyczącej korzystania z aplikacji POLARIS Office.

Udostępnianie dokumentów

Udostępnianie plików wielu urządzeniom podłączonym do tej samej sieci Wi-Fi. Podczas udostępniania dokumentów istnieje możliwość napisania lub narysowania notatki na ekranie.

Aby utworzyć grupę do udostępniania plików, dotknij opcji **Wyświetl razem** → . Wybierz dokument, który chcesz udostępnić, wprowadź login oraz hasło dla grupy, w której chcesz udostępniać pliki, a następnie dotknij opcji **OK**.

Aby przyłączyć się do grupy udostępniania treści, wyszukaj grupę, a następnie przyłącz się do niej przy pomocy hasła dostępowego.

Dropbox



Można użyć tej aplikacji do zapisywania i udostępniania plików innym osobom za pośrednictwem usługi pamięci masowej w chmurze Dropbox. Jeśli zapisujesz pliki w usłudze Dropbox, urządzenie automatycznie synchronizuje się z serwerem WWW i innymi komputerami z zainstalowanym programem Dropbox.

Dotknij **Dropbox** na ekranie aplikacji.



Ta aplikacja może nie być dostępna w zależności od regionu i operatora sieci.

Jeśli usługa Dropbox jest uruchamiana po raz pierwszy, dotknij **Rozpocznij**, aby ją uaktywnić. Postępuj zgodnie z instrukcjami wyświetlanymi na ekranie, aby zakończyć proces instalacji.

Po uruchomieniu usługi Dropbox zdjęcia i filmy wykonane przy użyciu aparatu w urządzeniu są automatycznie przesyłane na konto Dropbox. Aby wyświetlić przesłane zdjęcia lub filmy, dotknij . Aby udostępnić lub usunąć pliki lub utworzyć albumy, dotknij , a następnie wybierz pliki.

Aby przesłać pliki na konto Dropbox, dotknij  →  → **Przełącz tutaj** → **Zdjęcia lub wideo** lub **Inne pliki**. Aby otworzyć pliki na koncie Dropbox, wybierz plik.

W trakcie przeglądania obrazów lub filmów dotknij , aby je dodać do listy ulubionych. Aby otworzyć pliki z listy ulubionych, dotknij .

Chmura

Ta funkcja umożliwia synchronizowanie plików lub wykonanie kopii zapasowej ustawień i danych aplikacji z kontem Samsung lub usługą Dropbox.

Na ekranie aplikacji dotknij **Ustawienia** → **Ogólne** → **Chmura**.



Ta funkcja może nie być dostępna w zależności od regionu lub operatora sieci.

Synchronizacja z kontem Samsung

Dotknij konta Samsung lub **Ustawienia synch.**, aby synchronizować pliki.

Wykonywanie kopii zapasowej lub przywracanie danych

Dotknij **Backup**, aby wykonać kopię zapasową lub dotknij **Przywróć**, aby przywrócić dane z konta Samsung.

Synchronizacja z usługą Dropbox

Dotknij **Połącz z kontem w ser. Dropbox** i wprowadź konto Dropbox. Postępuj zgodnie z instrukcjami wyświetlanymi na ekranie, aby zakończyć proces instalacji.

Po zarejestrowaniu dotknij **Zezwól**, a urządzenie automatycznie synchronizuje pliki z kontem Dropbox po wprowadzeniu jakichkolwiek zmian.

Alarm

Ta aplikacja umożliwia ustawianie budzenia i alarmów dla ważnych wydarzeń.

Dotknij **Alarm** na ekranie aplikacji.

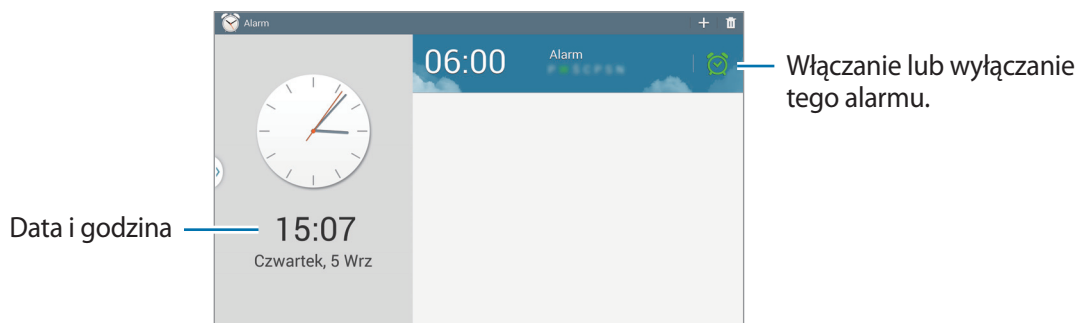

Ustawianie alarmów

Dotknij **+**, ustaw czas wyłączenia alarmu, wybierz dni, w które ma być powtarzany alarm, a następnie dotknij **Zapisz**. Alarm można także ustawić, wpisując cyfry za pomocą rysika S Pen.

- **Alarm lokalizacji:** ustawienie miejsca. Alarm zostanie włączony tylko wtedy, gdy znajdziesz się w tym miejscu.
- **Drzemka:** ustawienie odstępu czasu i liczby powtórzeń alarmu po zaprogramowanym czasie.
- **Alarm inteligentny:** ustawienie czasu do włączenia dodatkowego alarmu przed włączeniem domyślnego alarmu.

Wyłączanie alarmów

Przeciagnij **X** poza duży okrąg, aby wyłączyć alarm. Przeciagnij **ZZ** poza duży okrąg, aby ponowić alarm po określonym czasie.

Usuwanie alarmów



Dotknij i przytrzymaj alarm, a następnie dotknij **Usuń**.

Czas na świecie

Ta aplikacja umożliwia sprawdzenie czasu w wielu większych miastach na całym świecie.

Dotknij **Czas na świecie** na ekranie aplikacji.

Tworzenie zegarów

Dotknij ikony , wprowadź nazwę miejscowości lub wybierz ją z listy lub z mapy, a następnie dotknij ikony .

Aby zastosować czas letni, dotknij zegara, przytrzymaj go i dotknij **Ustawienia czasu letniego**.

Usuwanie zegarów

Dotknij i przytrzymaj zegar, a następnie dotknij **Usuń**.

Kalkulator

Korzystając z tej aplikacji, można wykonywać podstawowe lub zaawansowane obliczenia matematyczne.

Dotknij **Kalkulator** na ekranie aplikacji.

Aby wyczyścić historię, dotknij  → **Wyczyść historię**.

S Tłumacz

Ta aplikacja służy do tłumaczenia tekstu na inne języki.

Dotknij **S Tłumacz** na ekranie aplikacji.

Aby uruchomić aplikację **S Tłumacz**, należy ją pobrać i zainstalować. Dotknij **Instaluj**, a następnie postępuj zgodnie z instrukcjami wyświetlanymi na ekranie.



Pobieranie tej aplikacji za pomocą sieci telefonii komórkowej może spowodować obciążenie dodatkowymi kosztami. Aby uniknąć dodatkowych opłat, należy się skontaktować z operatorem sieci.

S Voice

Można użyć tej aplikacji i za pomocą funkcji poleceń głosowych nawiązywać połączenia, wysyłać wiadomości, pisać notatki oraz wykonywać inne czynności.

Dotknij **S Voice** na ekranie aplikacji. Możesz też dwa razy nacisnąć przycisk ekranu startowego.



- Ta aplikacja może nie być dostępna w zależności od regionu i operatora sieci.
- Aplikacja nie obsługuje niektórych języków.

Poniżej znajduje się kilka przykładowych poleceń głosowych:

- Open music
- Launch calculator
- Call Lulu mobile
- Dial Lulu work
- Check schedule

Wskazówki dotyczące lepszego rozpoznawania głosu

- Mów wyraźnie.
- Mów w cichych miejscach.
- Nie używaj slangu ani słów obraźliwych.
- Unikaj mówienia w dialekcie.

Urządzenie może nie rozpoznać wypowiedzianych poleceń lub uruchomić niechciane funkcje w zależności od otoczenia i sposobu wypowiedziania poleceń.

Korzystanie z poleceń wybudzenia na zablokowanym ekranie

Na zablokowanym ekranie można korzystać z różnych funkcji, które mają ustawione polecenia wybudzenia.

Aby aktywować tę funkcję, na ekranie aplikacji dotknij **Ustawienia** → **Urządzenie** → **Ekran blokady**, a następnie przeciągnij przełącznik **Odblokowanie ekranu za pomocą polecenia budzenia** w prawo.

S Szukacz

Aplikacja służy do wyszukiwania różnych elementów w urządzeniu, np. wiadomości e-mail, dokumentów, obrazów, muzyki i aplikacji.

Dotknij i przytrzymaj , aby uruchomić **S Szukacz**.

Naciśnij pole wyszukiwania i podaj kryteria wyszukiwania. Możesz też dotknąć  i wprowadzić słowo kluczowe. Z funkcji tej można także korzystać do wyszukiwania w urządzeniu odręcznie zapisanych informacji.

Google

Można użyć tej aplikacji nie tylko do przeszukiwania Internetu, ale także aplikacji w urządzeniu i ich zawartości.

Dotknij **Google** na ekranie aplikacji.



Ta aplikacja może nie być dostępna w zależności od regionu i operatora sieci.

Przeszukiwanie urządzenia

Dotknij pola wyszukiwania i wprowadź słowo kluczowe. Możesz też dotknąć  i wprowadzić słowo kluczowe.

Jeśli przeszukiwanie aplikacji nie daje wyników, zostanie wyświetlona przeglądarka WWW z wynikami wyszukiwania.

Zakres wyszukiwania

Aby wybrać aplikacje, które mają być przeszukiwane, dotknij  → **Ustawienia** → **Wyszukiwanie na tablecie**, a następnie zaznacz żądane elementy.

Google Now

Uruchom wyszukiwarkę Google, aby wyświetlić karty Google Now, które przedstawiają aktualną pogodę, informacje o transporcie publicznym, następne spotkanie oraz inne potrzebne rzeczy.

Przy pierwszym użyciu wyszukiwarki Google można dołączyć do usługi Google Now. Aby zmienić ustawienia usługi Google Now, dotknij ☰ → **Ustawienia** → **Google Now**.

Album z wycinkami

Ta aplikacja umożliwia tworzenie własnego cyfrowego notatnika z zawartością pochodzącą ze stron WWW, filmów i innych.

Dotknij **Album z wycinkami** na ekranie aplikacji.



Ta aplikacja może nie być dostępna w zależności od regionu i operatora sieci.

Tworzenie kategorii

Dotknij ☰ → **Utwórz kategorię**, wybierz układ z listy, wprowadź nazwę, a następnie dotknij **OK**.

Zbieranie elementów

Podczas przeglądania stron WWW lub filmów naciśnij i przytrzymaj przycisk na rysiku S Pen oraz obrysuj obszar, aby go wybrać. Z listy aplikacji, które pojawiły się u dołu ekranu wciśnij **Album z wycinkami**, po czym wybierz kategorię, do której ma zostać dodany wybrany obszar.

Można również dotknąć pozycji **Album z wycinkami** w poleceniach bezdotykowych, obrysować obszar, a następnie dotknąć ✓.

Wyświetlanie elementów

Wybierz kategorię, a następnie wybierz element. Podczas wyświetlania elementu dotknij opcji **Łącze**, aby przejść do źródła, z którego został pobrany.

Wyszukiwanie głosowe

Można użyć tej aplikacji do przeszukiwania witryn WWW za pomocą głosu.

Dotknij **Wyszukiwanie głosowe** na ekranie aplikacji.



Ta aplikacja może nie być dostępna w zależności od regionu i operatora sieci.

Wypowiedz słowo kluczowe lub frazę po wyświetleniu na ekranie polecenia **Mów teraz**.

Moje pliki

Można użyć tej aplikacji, aby uzyskać dostęp do wszelkiego rodzaju plików przechowywanych w urządzeniu, w tym obrazów, filmów, utworów i klipów dźwiękowych.

Dotknij **Moje pliki** na ekranie aplikacji.

Przeglądanie plików

Wybierz kategorię, a następnie dotknij folderu, aby go otworzyć. Aby wyświetlić pobrane zdjęcia lub filmy w usłudze Dropbox, dotknij **Dropbox**, a następnie zaloguj się na swoje konto w usłudze Dropbox.

Będąc w folderze dotknij , a następnie użyj jednej z następujących opcji:

- **Dodaj usługę FTP:** Dodawanie skrótu serwera FTP do obszaru skrótów.
- **Wybierz element:** Wybierz pliki lub foldery.
- **Sortuj wg:** sortowanie plików lub folderów.
- **Dodaj skrót:** Dodaj skrót folderu do obszaru skrótów.
- **Pokaż dostępne urządzenia:** wyszukiwanie urządzeń, w których włączono funkcję udostępniania multimediów.
- **Ustawienia:** zmiana ustawień menedżera plików.

Wyszukiwanie pliku

Dotknij , dotknij pola wyszukiwania w górnej części ekranu i wprowadź kryteria wyszukiwania.

Dodawanie skrótów do folderów

Do obszaru skrótów można dodać skróty do często używanych folderów. W folderze dotknij ikony  → **Dodaj skrót**.

Dodawanie skrótu serwera FTP do urządzenia

Dodaj skrót serwera FTP do obszaru skrótów. Dotknij  → **Dodaj usługę FTP**, wprowadź dane szczegółowe, np. adres serwera, nazwę użytkownika oraz hasło, a następnie dotknij **Gotowe**.

Pobrane

Można użyć tej aplikacji do sprawdzenia, które pliki zostały pobrane za pośrednictwem aplikacji. Dotknij **Pobrane** na ekranie aplikacji.



Ta aplikacja może nie być dostępna w zależności od regionu i operatora sieci.

Wybierz plik, aby go otworzyć we właściwej aplikacji.

Aby posortować pliki według rozmiaru, dotknij **Sortuj wg rozmiaru**.

Aby posortować pliki według daty, dotknij **Sortuj wg daty**.

TripAdvisor

Ta aplikacja służy do pobierania informacji turystycznych dotyczących na przykład miejsca docelowego czy hotelu. Umożliwia ona również rezerwację pokoju i udostępnianie ocen innym.

Dotknij **TripAdvisor** na ekranie aplikacji.

Aby uruchomić aplikację **TripAdvisor**, należy ją pobrać i zainstalować. Dotknij **Zainstaluj**, a następnie postępuj zgodnie z instrukcjami wyświetlanymi na ekranie.



- Ta aplikacja może nie być dostępna w zależności od regionu i operatora sieci.
- Pobieranie tej aplikacji za pomocą sieci telefonii komórkowej może spowodować obciążenie dodatkowymi kosztami. Aby uniknąć dodatkowych opłat, należy się skontaktować z operatorem sieci.

Evernote

Aplikacja służy do tworzenia, synchronizacji i współdzielenia własnych notatek multimedialnych. Do notatek można dodawać znaczniki. Można również dodawać notatki do notatnika, aby wydajniej zarządzać pomysłami.

Dotknij **Evernote** na ekranie aplikacji.



Ta aplikacja może nie być dostępna w zależności od regionu i operatora sieci.

KNOX

Aplikacja służy do swobodnego korzystania z urządzenia zarówno w celach służbowych, jak i prywatnych.

Dotknij **KNOX** na ekranie aplikacji.

Aby uruchomić aplikację **KNOX**, należy ją pobrać i zainstalować. Dotknij **Instaluj**, a następnie postępuj zgodnie z instrukcjami wyświetlanymi na ekranie.



- Ta aplikacja może nie być dostępna w zależności od regionu i operatora sieci.
- Aby zabezpieczyć dane, aplikacja **KNOX** i zawarte w niej dane zostaną usunięte po kilkukrotnym wpisaniu nieprawidłowego hasła.
- Pobieranie tej aplikacji za pomocą sieci telefonii komórkowej może spowodować obciążenie dodatkowymi kosztami. Aby uniknąć dodatkowych opłat, należy się skontaktować z operatorem sieci.

Podróże i miejsca w pobliżu

Mapy

Można użyć tej aplikacji do wskazywania lokalizacji urzędu, wyszukiwania miejsc lub wskazówek dotyczących dojazdu.

Dotknij **Mapy** na ekranie aplikacji.



Ta aplikacja może nie być dostępna w zależności od regionu i operatora sieci.

Wyszukiwanie lokalizacji

Wpisz adres lub słowo kluczowe, aby wyszukać lokalizację. Po odnalezieniu lokalizacji, wybierz ją, aby wyświetlić informacje szczegółowe. Dodatkowe informacje można znaleźć w materiałach pomocy.

Uzyskiwanie informacji na temat dojazdu do konkretnego miejsca

Aby określić lokalizację początkową i końcową, naciśnij , a następnie wybierz metodę podróży. Na urządzeniu zostaną wyświetlone trasy dojazdu.

Ustawienia

Ustawienia — informacje

Można użyć tej aplikacji do konfigurowania urządzenia, ustawiania opcji aplikacji i dodawania kont. Dotknij **Ustawienia** na ekranie aplikacji.

Połączenia

Wi-Fi

Aktywacja funkcji Wi-Fi, która umożliwia łączenie z punktem dostępu do sieci Wi-Fi oraz zapewnia dostęp do Internetu i innych urządzeń sieciowych.

Aby użyć opcji, dotknij **Wi-Fi** → .

- **Zaawansowane:** dostosowanie ustawień funkcji Wi-Fi.
- **Połącz za pomocą WPS:** połączenie się z zabezpieczoną siecią Wi-Fi przy użyciu przycisku WPS.
- **Przycisk systemu WPS:** połączenie się z zabezpieczoną siecią Wi-Fi przy użyciu kodu PIN WPS.
- **Pomoc:** wyświetlenie pomocy dotyczącej funkcji Wi-Fi.

Ustawienie zasad trybu uśpienia Wi-Fi

Dotknij **Wi-Fi** →  → **Zaawansowane** → **Podtrzymanie poł. Wi-Fi**.



Gdy ekran jest wyłączony, połączenia Wi-Fi są automatycznie wyłączane. W takiej sytuacji urządzenie automatycznie uzyskuje dostęp do sieci komórkowej, jeśli zostało skonfigurowane korzystanie z niej. Może to spowodować naliczenie dodatkowych opłat za transmisję danych. Aby uniknąć naliczenia wysokich opłat za transmisję danych, ustaw tę opcję na **Zawsze**.

Ustawienie powiadomienia o sieci

Urządzenie może wykrywać niezabezpieczone sieci Wi-Fi i wyświetlać ikonę w pasku stanu, powiadamiając o ich dostępności.

Dotknij **Wi-Fi** →  → **Zaawansowane** i zaznacz **Powiadomienie o sieci**, aby włączyć tę funkcję.

Wi-Fi Direct

Funkcja Wi-Fi Direct umożliwia bezpośrednie połączenie dwóch urządzeń za pośrednictwem sieci Wi-Fi bez potrzeby korzystania z punktu dostępu.

Dotknij **Wi-Fi** → **Wi-Fi Direct**.

Bluetooth

Włączenie funkcji Bluetooth umożliwiającej wymianę danych na niewielką odległość.

Aby użyć innych opcji, dotknij .

- **Limit czasu widoczności:** ustawianie czasu widoczności urządzenia.
- **Odebrane pliki:** wyświetlanie plików otrzymanych za pomocą funkcji Bluetooth.
- **Pomoc:** dostęp do informacji pomocy dotyczącej funkcji Bluetooth.

Udostępnianie internetu

- **Router Wi-Fi:** po włączeniu funkcji udostępniania połączenia sieciowego Wi-Fi można udostępniać połączenie z siecią telefonii komórkowej komputerom i innym urządzeniom, używając funkcji sieci Wi-Fi.
- **Router USB:** po włączeniu funkcji udostępniania połączenia internetowego przez USB można udostępniać połączenie z siecią telefonii komórkowej komputerom przez interfejs USB. Po podłączeniu do komputera urządzenie pełni dla komputera funkcję bezprzewodowego modemu.
- **Router Bluetooth:** Po włączeniu funkcji udostępniania połączenia internetowego przez Bluetooth można udostępniać połączenie z siecią telefonii komórkowej innym komputerom lub urządzeniom przez interfejs Bluetooth.

Tryb Offline

Wyłączenie wszystkich funkcji bezprzewodowych urządzenia. Można korzystać wyłącznie z usług urządzenia innych niż sieciowe.

Licznik danych

Można śledzić ilość wykorzystanych danych i dostosować ustawienia limitu danych.

- **Sieć komórkowa:** określenie używania połączeń transmisji danych w dowolnej sieci komórkowej.
- **Ust. limit uż. danych tel. kom.:** ustawienie limitu transmisji danych z sieci komórkowej.
- **Cykl użycia danych:** można ustawić comiesięczne zerowanie licznika użytych danych.

Aby użyć innych opcji, dotknij ☰.

- **Roaming danych:** określenie używania połączeń transmisji danych w roamingu.
- **Ogranicz. danych w tle:** wyłączenie synchronizacji w tle podczas korzystania z sieci komórkowej.
- **Autom. synchronizacja:** włączanie lub wyłączanie automatycznego synchronizowania aplikacji. Informacje do synchronizacji dla każdego konta można wybrać w obszarze **Ustawienia** → **Ogólne** → **Konta**.
- **Pokaż użycie Wi-Fi:** opcja wyświetlania stopnia wykorzystania danych przez sieć Wi-Fi.
- **Routerzy bezprzewodowe:** wybór routerów Wi-Fi, których aplikacje działające w tle nie będą używać.

Usługi lokalizacji

Zmień ustawienia uprawnień związanych z informacjami o lokalizacji.

- **Dostęp do mojej lokalizacji:** zezwalanie aplikacjom na wykorzystywanie informacji o bieżącej lokalizacji.
- **Użyj sygnału GPS:** ustawienie ustalania bieżącej lokalizacji na podstawie systemu GPS.
- **Użyj sieci bezprzew.:** konfigurowanie opcji zbierania danych o lokalizacji lub określania lokalizacji zgubionego lub skradzionego urządzenia za pomocą sieci Wi-Fi.
- **Moje miejsca:** ustawianie profili, które będą używane dla określonych lokalizacji przy korzystaniu z funkcji GPS, Wi-Fi lub Bluetooth do określania bieżącej lokalizacji.

Więcej sieci

Dostosowanie ustawień umożliwia sterowanie sieciami.

Sieci komórkowe

- **Transmis. danych po sieci:** ustawienie zapewnia działanie usług sieciowych w sieciach z transmisją pakietową danych.
- **Roaming danych:** łączenie urządzenia z innymi sieciami, gdy użytkownik przebywa poza zasięgiem sieci swojego operatora lub gdy sieć macierzysta jest niedostępna.
- **Nazwy punktów dostępu:** określanie nazw punktów dostępu (APN).
- **Tryb pracy sieci:** wybór typu sieci.
- **Operatorzy sieci:** wyszukiwanie dostępnych sieci i wybór sieci do roamingu.

VPN

Konfigurowanie wirtualnych sieci prywatnych (VPN) i łączenie się z nimi.

Urządzenia w pobliżu

- **Nazwa urządzenia:** wprowadzenie nazwy serwera multimedialnego dla urządzenia.
- **Udostępniona zawartość:** udostępnianie zawartości innym urządzeniom.
- **Lista dozwolonych urządzeń:** wyświetlanie listy urządzeń, które mają dostęp do urządzenia użytkownika.
- **Lista niedozwolonych urządzeń:** wyświetlanie listy urządzeń, które nie mają dostępu do urządzenia użytkownika.
- **Pobierz do:** wybieranie lokalizacji pamięci do zapisywania pobranych plików multimedialnych.
- **Przesłane z innych urządzeń:** akceptowanie plików przekazywanych z innych urządzeń.

Screen Mirroring

Uaktywnienie funkcji kopii ekranu i pokazywanie swojego ekranu innym osobom.

Urządzenie

Dźwięk

W urządzeniu można zmieniać ustawienia różnych dźwięków.

- **Głośność:** zmiana poziomu głośności dzwonek, muzyki i filmów, dźwięków systemowych i powiadomień.
- **Intensywność wibracji:** dostosowanie intensywności wibracji.
- **Dzwonki:** wybieranie dźwięku dzwonka dotyczącego połączeń przychodzących.
- **Wibracje:** dodanie lub wybór wzoru wibracji.
- **Domyślny dźwięk powiadom.:** wybieranie dźwięku dzwonka informującego o zdarzeniach, takich jak wiadomości przychodzące i nieodebrane połączenia.
- **Wibracja podczas dzwonienia:** ustawianie sygnalizacji połączeń przychodzących wibracjami i odtworzeniem dźwięku dzwonka.
- **Ton klawiatury wybierania:** konfigurowanie urządzenia do sygnalizowania dźwiękiem naciśnięcia przycisków klawiatury.
- **Dźwięki dotknięcia:** odtwarzanie dźwięków podczas wybierania aplikacji lub opcji na ekranie dotykowym.
- **Dźwięki blokowania ekranu:** ustawianie dźwięków przy blokowaniu lub odblokowywaniu ekranu dotykowego.
- **Wibracja dotykowa:** ustawianie sygnalizowania wibracjami operacji dotykania klawiszy.
- **Dźwięk podłączania/odłączania rysika:** urządzenie może odtwarzać dźwięk podczas wkładania i wyjmowania rysika S Pen do/z gniazda.
- **Dźwięk dotyku klawisza:** ustawianie sygnalizowania dźwiękiem operacji dotykania klawiszy.
- **Wibracja dotyku klawisza:** ustawianie sygnalizowania wibracjami operacji dotykania klawiszy.
- **Wyjście audio:** wybór formatu wyjścia dźwięku używanego w przypadku podłączenia urządzenia do urządzeń z portem HDMI. Niektóre urządzenia mogą nie obsługiwać ustawienia dźwięku przestrzennego.
- **Adapt Sound:** dostosowanie dźwięku do ucha używanego najczęściej podczas słuchania muzyki.

Wyświetlacz

- **Jasność:** ustawianie jasności wyświetlacza.
- **Wygazzenie ekranu:** ustawianie czasu oczekiwania urządzenia przed wyłączeniem podświetlenia wyświetlacza.
- **Podświetl. klawiszy dot.:** określenie czasu aktywacji podświetlenia klawiszy.
- **Tryb ekranu:**
 - **Dostosuj wyświetlanie:** można użyć tego trybu do optymalizacji wyświetlania zgodnie z ustawieniami wyświetlania.
 - **Dynamiczny:** można użyć tego trybu do ożywienia tonacji wyświetlania.
 - **Standardowy:** można użyć tego trybu do wyświetlania w normalnym otoczeniu.
 - **Film:** można użyć tego trybu do wyświetlania w przyciemnionym otoczeniu, takim jak ciemny pokój.
- **Tryb czytania:** Wybierz aplikacje, które będą wykorzystywały tryb czytania. W trybie czytania urządzenie pomaga chronić oczy w trakcie czytania w nocy.
- **Wygazacz ekranu:** określenie, czy po podłączeniu do biurkowej stacji dokującej lub ładowarki urządzenie ma wyświetlać wygaszacz ekranu.
- **Wyświetl naład. baterii w %:** wyświetlanie stanu baterii.
- **Edytuj po przechw. ekranu:** ustawienie edycji zrzutu ekranu po jego wykonaniu.

Wiele okien

Ustawianie korzystania z funkcji Multi Window.

Ekran blokady

Te ustawienia dotyczą ekranu blokady.

- **Blokada ekranu:** aktywacja funkcji blokady ekranu. Następujące opcje mogą się różnić w zależności od wybranej funkcji blokady ekranu.
- **Wiele widgetów:** umożliwianie korzystania z widgetów na ekranie blokady.

- **Opcje Widgetu Zegar:** Skonfiguruj ustawienia widgetu zegara.
 - **Zegar podwójny:** skonfigurowanie urządzenia pod kątem wyświetlania podwójnego zegara na ekranie blokady.
 - **Rozmiar zegara:** Zmiana rozmiaru zegara.
 - **Pokaż datę:** Wyświetlanie daty wraz z zegarem.
- **Skróty:** wyświetlanie i edytowanie skrótów klawiszowych do aplikacji na ekranie blokady.



Ta funkcja może nie być dostępna w zależności od regionu lub operatora sieci.

- **Wiadomość prywatna:** Edycja wiadomości osobistej.
- **Informacje o właścicielu:** Wprowadzenie informacji, które są wyświetlane z zegarem.
- **Efekt odblokowania:** Wybieranie efektu przy odblokowywaniu ekranu.
- **Efekt atramentu:** Zmień kolor dla efektu atramentu. Efekt atramentu jest dostępny tylko dla rysika S Pen.
- **Odblokowanie ekranu za pomocą polecenia budzenia:** skonfigurowanie rozpoznawania polecenia budzenia przy zablokowanym ekranie.
- **Not. z akcji na ekr. blok.:** Ustaw urządzenie, aby uruchamiało Aktywną notatkę przy podwójnym dotknięciu ekranu blokady, gdy przycisk S Pen jest naciśnięty.
- **Tekst pomocy:** wyświetlanie tekstu pomocy na ekranie blokady.

Tapeta

Zmiana ustawień tapety ekranu.

- **Ekran startowy:** wybór obrazu tła ekranu startowego.
- **Ekran blokady:** wybór obrazu tła ekranu trybu blokady.
- **Ekran startowy i blokowania:** wybór obrazu tła ekranu startowego i ekranu blokady.

Czcionka

Zmiana ustawień czcionki.

- **Styl czcionki:** zmiana typu czcionki wyświetlanego tekstu.
- **Rozmiar tekstu:** zmiana rozmiaru czcionki.

Panel powiadomień

Dostosowywanie elementów wyświetlanych na panelu powiadomień.

Dostępność

Usługi ułatwienia dostępności to specjalne funkcje przeznaczone dla osób w pewnych niepełnosprawnościach ruchowymi. Aby ulepszyć możliwość obsługi urządzenia, należy uzyskać dostęp do opisanych niżej ustawień i zmienić je.

- **Autom. obrót ekranu:** skonfigurowanie automatycznego obracania interfejsu podczas obracania urządzenia.
- **Wygaszenie ekranu:** ustawianie czasu oczekiwania urządzenia przed wyłączeniem podświetlenia wyświetlacza.
- **Wypowiadaj hasła:** skonfigurowanie głośnego odczytywania haseł przez urządzenie podczas ich wprowadzania przy użyciu aplikacji Talkback.
- **Odbieranie/kończenie połączeń:**
 - **Odbieraj poł. przyciskiem:** skonfigurowanie urządzenia do odbierania połączeń przychodzących przyciskiem ekranu startowego.
 - **Funkcje głosowe:** skonfigurowanie urządzenia do odbierania lub odrzucania połączeń za pomocą poleceń głosowych.
 - **Kl. zasilania kończy poł.:** skonfigurowanie urządzenia do kończenia połączeń przyciskiem włączania/wyłączania.
- **Tryb prostego dotyku:** Ustaw ten tryb, aby kontrolować połączenia przychodzące lub powiadomienia poprzez dotknięcie przycisku zamiast przeciągnięcia go.
- **Pokaż skrót:** dodanie skrót do ustawień **Dostępność** w szybkim menu, które jest wyświetlane po naciśnięciu i przytrzymaniu przycisku włączania/wyłączania.

- **Zarządzaj dostępnością:** Eksport lub import ustawień dostępności, aby udostępnić je innym urządzeniom.
- **TalkBack:** włączenie aplikacji Talkback, która powiadamia użytkownika głosowo.
- **Rozmiar tekstu:** zmiana rozmiaru czcionki.
- **Powiększanie:** Ustawienie zbliżania i oddalania za pomocą ruchów palców.
- **Kolory w negatywie:** odwrócenie kolorów w celu zwiększenia czytelności.
- **Regulacja koloru:** Dostosowanie schematu kolorów dla ekranu, kiedy przez urządzenie wykryty zostanie u Ciebie daltonizm lub trudność z odczytaniem zawartości.
- **Przypomnienie o powiadom.:** Włącz lub wyłącz dźwięk nowego powiadomienia.
- **Skrót dostępności:** Ustawienie aktywacji aplikacji Talkback po naciśnięciu i przytrzymaniu przycisku zasilania, a następnie dotknięciu i przytrzymaniu ekranu dwoma palcami.
- **Opcje syntezy mowy:**
 - **Preferowany moduł TTS:** zmiana ustawień mechanizmów syntezy mowy. Aby zmienić ustawienia mechanizmów syntezy mowy, dotknij .
 - **Szybkość mówienia:** wybór szybkości funkcji zamiany tekstu na mowę.
 - **Posłuchaj przykładu:** odtworzenie przykładowego nagrania z odczytanym na głos tekstem.
- **Balans dźwięku:** dostosowanie balansu dźwięku podczas używania zestawu z dwoma słuchawkami.
- **Dźwięk mono:** włączenie dźwięku monofonicznego przy korzystaniu z jednej słuchawki dousznej.
- **Wyłącz wszystkie dźwięki:** wyciszenie wszystkich dźwięków urządzenia.
- **Powiadomienie świetlne:** lampa błyskowa może migać, gdy są przychodzące połączenia, nowe wiadomości lub powiadomienia.
- **Menu asystenta:** Wyświetlanie wspomagających ikon skrótów, które pomagają uzyskać dostęp do funkcji obsługiwanych przez przyciski zewnętrzne lub do funkcji na panelu powiadomień. Można również edytować menu ikony skrótów.
- **Dotknij i przytrzymaj — czas reakcji:** ustawienie czasu rozpoznawania dotknięcia i przytrzymania ekranu.
- **Kontrola interakcji:** Ustawianie obszaru ekranu, który ma być wyłączony z wprowadzania za pomocą dotyku.

Połączenia

Te ustawienia umożliwiają dostosowanie funkcji połączeń.

- **Odrzucanie połączeń:** automatyczne odrzucanie połączeń od określonych numerów. Dodawanie numerów telefonu do listy odrzucania.
- **Wiad. o odrzucaniu poł.:** dodawanie lub edycja wiadomości wysyłanej po odrzuceniu połączenia.
- **Odbieranie/kończenie połączeń:**
 - **Odbieraj poł. przyciskiem:** skonfigurowanie urządzenia do odbierania połączeń przychodzących przyciskiem ekranu startowego.
 - **Funkcje głosowe:** skonfigurowanie urządzenia do odbierania lub odrzucania połączeń za pomocą poleceń głosowych.
 - **Kl. zasilania kończy poł.:** skonfigurowanie urządzenia do kończenia połączeń przyciskiem włączania/wyłączania.
- **Sygnalizacja połączeń:**
 - **Wibr. dla odebrania:** ustawianie wibracji urządzenia, gdy druga strona odbierze połączenie.
 - **Wibracje na zakończ. poł.:** ustawianie wibracji urządzenia, gdy druga strona zakończy połączenie.
 - **Sygnał nawiązania połączenia:** włączanie lub wyłączanie dźwięku łączenia połączenia.
 - **Sygnał minutowy:** włączanie lub wyłączanie dźwięku informującego o upływającej minucie połączenia.
 - **Sygnał zakończenia połączenia:** włączanie lub wyłączanie dźwięku rozłączenia połączenia.
 - **Powiadom. podczas poł.:** ustawianie włączania alarmów o wydarzeniach podczas połączenia.
- **Aksesoria używane podczas poł.:**
 - **Autom. odbieranie poł.:** ustawienie, czy połączenia mają być automatycznie odbierane po upływie określonego czasu (funkcja dostępna tylko przy podłączonym zestawie słuchawkowym).
 - **Opóźnienie autom. odb.:** wybór czasu, po upływie którego połączenie jest odbierane.
 - **Warunki połączeń wych.:** ustawienie zezwolenia na połączenia wychodzące przy użyciu zestawu słuchawkowego Bluetooth, nawet gdy urządzenie jest zablokowane.
 - **Typ łącz. wychodzącego:** wybór rodzaju połączeń wychodzących wykonywanych podczas używania zestawu słuchawkowego Bluetooth.

- **Dodatkowe ustawienia:**
 - **Identyfikator rozmówcy:** wyświetlanie identyfikatora dzwoniącego innym osobom podczas połączeń wychodzących.
 - **Przekazywanie połączeń:** przekazywanie połączeń przychodzących na inny numer.
 - **Autom. numer kierunkowy:** ustawianie automatycznego wstawiania przedrostka (kodu kraju lub obszaru) przed numerem telefonu.
 - **Blokowanie poł.:** blokowanie przychodzących lub wychodzących połączeń.
 - **Poł. oczekujące:** zezwolenie na alerty o połączeniu przychodzącym podczas trwania innego połączenia.
 - **Auto-powtarzanie:** włączanie automatycznego ponownego wybierania w przypadku niezrealizowanych lub przerwanych połączeń.
 - **Tryb FDN:** włączanie lub wyłączanie trybu FDN w celu ograniczenia połączeń do numerów na liście FDN. Wprowadź kod PIN2 dostarczony wraz z kartą SIM lub USIM.
- **Dzwonki i tony klawiatury:**
 - **Dzwonki:** wybieranie dźwięku dzwonka dotyczącego połączeń przychodzących.
 - **Wibracje:** dodanie lub wybór wzoru wibracji.
 - **Wibracja podczas dzwonienia:** ustawianie sygnalizacji połączeń przychodzących wibracjami i odtworzeniem dźwięku dzwonka.
 - **Ton klawiatury wybierania:** konfigurowanie urządzenia do sygnalizowania dźwiękiem naciśnięcia przycisków klawiatury.
- **Zwiększ.głośn. w kieszeni:** ustawienie zwiększania poziomu głośności dzwonka, gdy urządzenie znajduje się z zamkniętej przestrzeni, takiej jak torba czy kieszeń.
- **Obraz połączenia wideo:** wybór obrazu wyświetlanego u rozmówcy.
- **Własny obraz na żywo:** Ustawianie, czy wyświetlać innym osobom aktualne, czy wcześniej zdefiniowane zdjęcie.
- **Opcje po błędzie poł.:** wybranie tej opcji spowoduje wykonanie próby nawiązania połączenia głosowego, gdy połączenie wideo nie zostanie nawiązane.
- **Usługa poczty głosowej:** wybór lub ustawianie operatora usługi poczty głosowej.
- **Ustawienia poczty głosow.:** wprowadzanie numeru dostępu do usługi poczty głosowej. Numer ten można uzyskać od operatora sieci.
- **Dźwięk:** wybieranie dźwięku dzwonka dla nowej wiadomości w poczcie głosowej.
- **Wibracja:** ustawienie wibracji urządzenia przy odebraniu wiadomości poczty głosowej.
- **Konta:** ustawienie akceptowania połączeń IP i konfiguracja kont dla usług połączeń IP.
- **Używ. łącz. internet.:** ustawienie, czy usługa połączeń IP ma być używana dla wszystkich połączeń czy tylko dla połączeń IP.

Tryb blokowania

Służy do wybierania, które powiadomienia będą blokowane, oraz określania kontaktów, połączenia od których będą sygnalizowane powiadomieniami w trybie blokowania.

Sterow.

Język i wprowadzanie

Można zmienić ustawienia wprowadzania tekstu. Niektóre opcje mogą nie być dostępne w zależności od wybranego języka.

Język

Wybór wersji językowej wszystkich menu i aplikacji.

Domyślnie

Wybór domyślnego typu klawiatury do wprowadzania tekstu.

Klawiatura Samsung

Aby zmienić ustawienia klawiatury Samsung, dotknij .



Dostępne opcje mogą się różnić w zależności od operatora sieci lub regionu.

- **Języki wpisywania:** wybór języka używanego do wprowadzania tekstu.
- **Przewidywanie tekstu:** można uaktywnić tryb przewidywania, aby urządzenie przewidywało i sugerowało słowa na podstawie wpisywanych znaków. Można także zmienić ustawienia przewidywania wpisywanych słów.
- **Automatyczna wymiana:** Ustaw urządzenie, aby poprawiało niepełne i niepoprawnie napisane słowa przez dotknięcie przycisku spacji lub znaku interpunkcyjnego.
- **Automatyczne wielkie litery:** ustawianie automatycznego umieszczania wielkiej litery po końcowym znaku interpunkcyjnym, takim jak kropka, znak zapytania czy wykrzyknik.

- **Automatyczne spacje:** automatyczne wstawianie spacji między wyrazami.
- **Automatyczna interpunkcja:** ustawianie wprowadzania kropki po dwukrotnym dotknięciu klawisza spacji.
- **Brak:** wyłączenie ustawienia wpisywania ciągłego za pomocą klawiatury.
- **Wpisywanie ciągle:** wprowadzenie tekstu poprzez przesuwanie palcem po klawiaturze.
- **Sterowanie kursorem:** Włączanie inteligentnej funkcji nawigacji klawiatury, tak aby przesuwać kursor przewijając klawiaturę.
- **Dźwięk:** ustawianie sygnalizowania dźwiękiem operacji dotykania klawiszy.
- **Wibracja:** ustawianie sygnalizowania wibracjami operacji dotykania klawiszy.
- **Podgląd znaków:** włączanie funkcji wyświetlania dużych liter dotykanych na klawiaturze.
- **Wykrywanie rysika:** skonfigurowanie urządzenia do otwierania panelu pisma ręcznego po dotknięciu pola rysikiem S Pen.
- **Pomoc:** Uzyskiwanie pomocy dotyczącej korzystania z klawiatury Samsung.
- **Zeruj ustawienia:** zerowanie ustawień klawiatury Samsung.

Pisanie głosowe Google

Aby zmienić ustawienia wprowadzania głosowego, dotknij .

- **Wybierz języki:** wybór języka używanego do wprowadzania tekstu.
- **Blokuj obraźliwe słowa:** zablokowanie rozpoznawania przez urządzenie wypowiedzianych obraźliwych słów.
- **Rozpoznawanie mowy offline:** pobranie i zainstalowanie danych językowych do wprowadzania głosowego w trybie offline.

Rozpoznawanie pisma ręcznego

Wybierz język wyszukiwania dla pisma odręcznego.

Wyszukiwanie głosowe

- **Język:** wybór języka funkcji rozpoznawania głosu.
- **Generowanie mowy:** skonfigurowanie urządzenia do powiadamiania głosem o aktualnie wykonywanej czynności.
- **Blokuj obraźliwe słowa:** ukrywanie obraźliwych słów rozpoznanych przez urządzenie w wynikach wyszukiwania głosowego.
- **Rozpoznawanie mowy offline:** pobranie i zainstalowanie danych językowych do wprowadzania głosowego w trybie offline.
- **Zestaw słuchawkowy Bluetooth:** ustawianie umożliwiania wyszukiwania głosowego przy użyciu zestawu słuchawkowego Bluetooth, jeśli jest on podłączony do urządzenia.

Opcje syntezy mowy

- **Preferowany moduł TTS:** zmiana ustawień mechanizmów syntezy mowy. Aby zmienić ustawienia mechanizmów syntezy mowy, dotknij .
- **Szybkość mówienia:** wybór szybkości funkcji zamiany tekstu na mowę.
- **Posłuchaj przykładu:** odtworzenie przykładowego nagrania z odczytanym na głos tekstem.

Szybkość wskaźnika

Zmiana szybkości wskaźnika myszy lub panelu dotykowego podłączonych do urządzenia.

Funkcje głosowe

Ustawienie funkcji rozpoznawania poleceń głosowych służącej do sterowania aplikacjami urządzenia. Możesz wybrać funkcje, które będą sterowane za pomocą poleceń głosowych.



Jeśli opcja **Wibracja podczas dzwonienia** jest włączona, urządzenie nie rozpozna poleceń głosowych podczas sygnału połączenia przychodzącego.

Rysik S Pen

Zmiana ustawień korzystania z rysika S Pen.

- **Wyłącz wykrywanie rysika:** ustawianie braku reakcji ekranu dźwięków podczas wkładania i wyjmowania rysika S Pen do/z gniazda.
- **Wskaźnik:** Ustaw urządzenie, aby wyświetlało wskaźnik rysika S Pen, gdy rysik jest trzymany nad ekranem.
- **Bezp. wpisywanie rysikiem:** Ustaw urządzenie, aby uruchamiało notatnik odręcznego pisania, gdy rysik S Pen znajdzie się nad polem wprowadzania tekstu.
- **Air view:** Ustaw urządzenie, aby wyświetlało wskaźnik rysika S Pen, gdy rysik S Pen znajduje się nad ekranem.
- **Polecenie wskazywane:** Trzymając rysik S Pen nad elementem, naciśnij przycisk na rysiku, aby wyświetlić listę opcji dla elementu lub polecenia bezdotykowe.
- **Dźwięk i wibracja dotykowa:** ustawianie sygnalizacji dźwiękiem i wibracjami podczas wskazywania palcem elementów.
- **Opcje odłączania rysika:** Ustawianie uruchamiania aplikacji Action Memo lub funkcji rysika, gdy rysik S Pen zostanie wyciągnięty z gniazda.
- **Dźwięk podłączania/odłączania rysika:** urządzenie może odtwarzać dźwięk podczas wkładania i wyjmowania rysika S Pen do/z gniazda.

Ruchy

Włączanie funkcji rozpoznawania ruchu i zmienianie jej ustawień w urządzeniu.

- **Inteligentne powiadomienie:** powiadamianie o nieodebranych połączeniach lub nowych wiadomościach po podniesieniu urządzenia.
- **Powiększenie:** ustawianie powiększania lub pomniejszania podczas przeglądania obrazów znajdujących się w **Galeria** lub odwiedzania stron internetowych przez dotknięcie i przytrzymanie dwóch punktów palcami, a następnie przechylenie urządzenia w tył i w przód.
- **Przenieś ikonę:** ustawienie przeniesienia elementu na inną stronę po jego dotknięciu i przytrzymaniu, a następnie przechyleniu urządzenia w lewo lub w prawo.
- **Przełóż obraz:** ustawianie przewijania powiększonego obrazu poprzez przesuwanie urządzenia w dowolnym kierunku.

Ruch dłoni

Włącz funkcję obsługi ruchu dłoni, aby sterować urządzeniem poprzez dotknięcie ekranu.

- **Przechwyć ekran:** ustawianie rejestrowania zrzutu ekranu po przesunięciu dłonią po ekranie w lewo lub w prawo.
- **Wycisz/wstrzymaj:** ustawienie wstrzymania odtwarzania multimediiów przy dotknięciu ekranu dłonią.

Inteligentny ekran

- **Smart stay:** uniemożliwienie wyłączenia podświetlenia ekranu podczas patrzenia na niego.
- **Inteligentny obrót:** blokada obrotu interfejsu zależnie od orientacji twarzy.
- **Inteligentne wstrzymywanie:** ustawianie wstrzymywania odtwarzania filmów, gdy użytkownik przestaje patrzeć na ekran.
- **Smart scroll:**
 - **Przewijanie:** wybór metody przewijania ekranu w górę lub w dół.
 - **Szybkość:** dostosowanie prędkości przewijania ekranu.
 - **Wyświetlanie ikony:** ustawienie urządzenia tak, aby wyświetlana była ikona sygnalizująca po rozpoznaniu działania użytkownika.



Ta funkcja może nie działać właściwie w jasnym świetle, w ciemnym otoczeniu przy poruszeniu lub trzęsieniu urządzeniem.

Ogólne

Konta

Dodawanie kont e-mail lub SNS.

Chmura

Zmiana ustawień synchronizowania danych lub plików z kontem Samsung lub pamięcią masową Dropbox w chmurze.

Backup i zerowanie

Zmiana konfiguracji zarządzania ustawieniami i danymi.

- **Utwórz kop. zap. danych:** określenie wykonywania kopii zapasowych ustawień i danych aplikacji na serwerze Google.
- **Konto kopii zapasowej:** konfigurowanie lub edytowanie konta kopii zapasowej Google.
- **Automatyczne przywracanie:** określenie przywracania ustawień i danych aplikacji podczas ponownej instalacji aplikacji na urządzeniu.
- **Ustawienia fabryczne:** resetowanie ustawień, przywrócenie domyślnych wartości fabrycznych i usunięcie wszystkich danych użytkownika.

Data i godzina

Można uzyskać dostęp do opisanych poniżej ustawień i zmieniać sposób wyświetlania daty i godziny.



Jeśli bateria zostanie całkowicie rozładowana lub wyjęta z urządzenia, ustawienia godziny i daty są resetowane.

- **Autom. data i godzina:** automatyczna aktualizacja godziny przy zmianie strefy czasowej.
- **Ustaw datę:** ręczne ustawienie bieżącej daty.
- **Ustaw godzinę:** ręczne ustawienie bieżącej godziny.
- **Autom. strefa czasowa:** ustawienie pobierania informacji o strefie czasowej z sieci podczas zmiany strefy.
- **Wybierz strefę czasową:** wprowadzenie bieżącej strefy czasowej użytkownika.
- **Format 24-godzinny:** ustawienie 24-godzinnego formatu wyświetlania godziny.
- **Wybierz format daty:** umożliwia wybranie formatu daty.

Akcesoria

Zmiana ustawień akcesoriów.

- **Dźwięk dokowania:** Odtwarzanie dźwięku przy podłączeniu urządzenia do biurkowej stacji dokującej lub odłączeniu go od niej.
- **Tryb wyjścia audio:** Korzystanie z głośnika stacji, kiedy urządzenie jest podłączone do biurkowej stacji dokującej.
- **Wyjście audio:** wybór formatu wyjścia dźwięku używanego w przypadku podłączenia urządzenia do urządzeń z portem HDMI. Niektóre urządzenia mogą nie obsługiwać ustawienia dźwięku przestrzennego.
- **Daynote:** Ustawianie wyświetlania opcji szybkiej notatki przy otwarciu pokrywy.
- **Jednostka:** ustawianie opcji jednostek.

Menedżer aplikacji

Wyświetlanie aplikacji urządzenia i zarządzanie nimi.

Bateria

Wyświetlanie ilości energii baterii używanej przez urządzenie.

Tryb oszczędzania energii

Uaktywnienie trybu oszczędzania energii i zmiana ustawień tego trybu.

- **Oszczędz. energii procesora:** ograniczanie wykorzystania niektórych zasobów systemowych.
- **Oszczędzanie energii ekranu:** zmniejszenie jasności ekranu.
- **Wyłącz wibrację dotykową:** wyłączenie sygnalizowania wibracjami operacji dotykania klawiszy.
- **Więcej porad:** informacje na temat sposobów zmniejszenia zużycia energii baterii.

Pamięć

Można wyświetlać informacje o pamięci urządzenia i karcie pamięci lub sformatować kartę pamięci.



Formatowanie karty pamięci powoduje trwałe usunięcie wszystkich zapisanych na niej danych.



Rzeczywista, dostępna pojemność pamięci wewnętrznej jest mniejsza niż podana wartość, ponieważ system operacyjny i domyślne aplikacje zajmują część pamięci. Dostępna ilość pamięci może się zmienić w przypadku aktualizacji oprogramowania urządzenia.

Bezpieczeństwo

W urządzeniu można zmienić ustawienia w celu zabezpieczenia telefonu i karty SIM lub USIM.

- **Zaszyfruj urządzenie:** określenie hasła umożliwiającego szyfrowanie danych na urządzeniu. Jeśli włączona jest ta funkcja, należy podać hasło po każdym włączeniu urządzenia.



Należy naładować baterię przed włączeniem tego ustawienia, ponieważ zaszyfrowanie danych trwa ponad jedną godzinę.

- **Szyfrowanie karty pamięci:** ustawienie szyfrowania plików na karcie pamięci.



Po przywróceniu ustawień fabrycznych urządzenia przy włączonym tym ustawieniu, urządzenie nie odczyta zaszyfrowanych plików. Wyłącz to ustawienie przed przywróceniem ustawień fabrycznych urządzenia.

- **Zdalna kontrola:** Konfiguracja umożliwiająca kontrolę urządzenia przez Internet, w przypadku jego zgubienia lub kradzieży. Funkcja jest dostępna po zalogowaniu się do swojego konta Samsung.
 - **Rejestracja konta:** dodanie lub wyświetlenie konta Samsung.
 - **Użyj sieci bezprzew.:** konfigurowanie opcji zbierania danych o lokalizacji i określania lokalizacji zgubionego lub skradzionego urządzenia za pomocą sieci Wi-Fi lub sieci telefonii komórkowej.
- **Powiad. zmiany karty SIM:** aktywacja lub dezaktywacja funkcji Znajdź moje urządzenie wspomagającej lokalizację urządzenia w przypadku jego kradzieży bądź zagubienia.

- **Przejdź do strony WWW funkcji Znajdź mój telefon:** otwarcie witryny Znajdź moje urządzenie (findmymobile.samsung.com). Za pomocą witryny Znajdź moje urządzenie można śledzić i sterować zgubionym lub skradzionym urządzeniem.
- **Skonfiguruj blokadę karty SIM:**
 - **Zablokuj kartę SIM:** włączenie lub wyłączenie funkcji monitowania o kod PIN przed użyciem urządzenia.
 - **Zmień kod PIN karty SIM:** zmiana kodu PIN chroniącego dostęp do danych na karcie SIM lub USIM.
- **Widoczne hasła:** domyślnie urządzenie ukrywa wpisywane hasła w celu zapewnienia bezpieczeństwa. Używając tej opcji, można skonfigurować urządzenie do wyświetlania hasła podczas wprowadzania.
- **Administratorzy urządzenia:** wyświetlanie danych administratorów zainstalowanych na urządzeniu. Administratorom urządzenia można zezwolić na stosowanie nowych zasad dotyczących urządzenia.
- **Nieznane źródła:** wybór opcji instalowania aplikacji z dowolnego źródła. Jeśli ta opcja nie zostanie zaznaczona, aplikacje można pobierać tylko ze Sklepu Play.
- **Sprawdzaj aplikacje:** Umożliwienie usłudze Google sprawdzenie aplikacji pod kątem niebezpiecznych zachowań przed jej zainstalowaniem.
- **Zmień poziom zabezpieczeń:** Wybierz poziom, przy którym będą podejmowane działania zgodnie z zasadami bezpieczeństwa.
- **Autom. aktualizuj zabezp.:** Ustaw urządzenie, aby automatycznie sprawdzało i pobierało aktualizacje zabezpieczeń.
- **Tylko przez Wi-Fi:** Ustaw urządzenie, aby automatycznie pobierało aktualizacje zabezpieczeń tylko wówczas, gdy urządzenie połączone jest z siecią Wi-Fi.
- **Typ pamięci:** Ustawianie sposobu przechowywania zawartości poświadczeń.
- **Zaufane poświadczenia:** określenie używania certyfikatów i poświadczeń w celu zapewnienia bezpieczeństwa korzystania z różnych aplikacji.
- **Instalac. z pamięci urządzenia:** instalacja certyfikatów szyfrowania zapisanych w pamięci USB.
- **Wyczyść poświadczenia:** usunięcie zawartości poświadczeń z urządzenia i resetowanie hasła.

Informacje o urządzeniu

Dostęp do informacji o urządzeniu i aktualizacja oprogramowania urządzenia.

Ustawienia Google

Można użyć tej aplikacji do skonfigurowania ustawień niektórych funkcji udostępnianych w ramach usług Google.

Dotknij **Ustawienia Google** na ekranie aplikacji.

Rozwiązywanie problemów

Zanim skontaktujesz się z centrum serwisowym firmy Samsung, wypróbuj następujące rozwiązania. Niektóre sytuacje mogą nie dotyczyć danego urządzenia.

Podczas włączania urządzenia lub korzystania z niego wyświetlany jest monit o wprowadzenie jednego z następujących kodów:

- **Hasło:** jeśli włączona jest funkcja blokady urządzenia, należy podać wprowadzone hasło.
- **PIN:** jeżeli urządzenie jest używane po raz pierwszy lub gdy konieczne jest podanie kodu PIN, należy wprowadzić kod PIN dołączony do karty SIM lub USIM. Aby wyłączyć tę funkcję, skorzystaj z menu Zablokuj kartę SIM.
- **PUK:** karta SIM lub USIM jest zablokowana. W większości przypadków jest to skutek kilkukrotnego błędnego wprowadzenia kodu PIN. Należy wprowadzić kod PUK dostarczony przez dostawcę usług.
- **PIN2:** Jeśli w celu uzyskania dostępu do menu wymagane jest podanie kodu PIN2, należy wprowadzić kod PIN2 dostarczony z kartą SIM lub USIM. W celu uzyskania szczegółowych informacji należy skontaktować się z operatorem sieci.

Na urządzeniu są wyświetlane komunikaty o błędzie usługi lub sieci

- W obszarach o słabym sygnale lub utrudnionym odbiorze sygnału możliwa jest utrata połączenia. Należy przejść w inne miejsce i ponowić próbę. Podczas przemieszczania się mogą być wyświetlane wielokrotnie komunikaty o błędzie.
- Dostęp do niektórych opcji nie jest możliwy bez ich subskrypcji. W celu uzyskania szczegółowych informacji należy skontaktować się z operatorem sieci.

Nie można włączyć urządzenia

- Jeśli bateria jest całkowicie rozładowana, włączenie urządzenia nie jest możliwe. Musisz naładować baterię, aby móc włączyć urządzenie.
- Być może bateria jest niepoprawnie włożona. Włóż ponownie baterię.
- Przetrzyj połączone styki i włóż ponownie baterię.

Ekran dotykowy reaguje wolno lub nieprawidłowo

- Jeśli ekran dotykowy został przykryty folią ochronną lub są na nim przymocowane inne opcjonalne akcesoria, może nie działać poprawnie.
- Ekran może też działać wadliwie, jeśli dotykasz go przez rękawiczki, brudnymi palcami lub ostrym przedmiotem albo paznokciami.
- Ekran dotykowy może działać nieprawidłowo po zetknięciu z wodą lub w warunkach wysokiej wilgotności.
- Uruchom urządzenie ponownie, aby usunąć tymczasowe błędy oprogramowania.
- Sprawdź, czy oprogramowanie urządzenia zostało uaktualnione do najnowszej wersji.
- Jeśli ekran dotykowy jest porysowany lub uszkodzony, odwiedź centrum serwisowe firmy Samsung.

Urządzenie zawiesza się lub występują błędy krytyczne

Jeżeli urządzenie nie reaguje na polecenia lub zawiesza się, konieczne może być zamknięcie aplikacji lub wyjęcie i włożenie baterii oraz włączenie urządzenia w celu przywrócenia jego sprawności działania. Jeśli urządzenie jest zablokowane i nie reaguje, naciśnij przycisk włączania/wyłączenia i przytrzymaj go przez ponad 7 sekund, aby je zrestartować.

Jeżeli problem nie zostanie rozwiązany, przywróć ustawienia fabryczne. Na ekranie aplikacji dotknij **Ustawienia** → **Ogólne** → **Backup i zerowanie** → **Ustawienia fabryczne** → **Resetuj urządz.** → **Usuń wszystko**. Zanim przywrócisz ustawienia fabryczne, wykonaj kopię zapasową wszystkich ważnych danych zapisanych na urządzeniu.

Jeśli problem nadal występuje, zwróć się do centrum serwisowego firmy Samsung.

Połączenia nie dochodzą do skutku

- Upewnij się, że została wybrana prawidłowa sieć komórkowa.
- Upewnij się, że dla wybieranego numeru nie zostało wprowadzone blokowanie połączeń.
- Upewnij się, że nie zostało wprowadzone blokowanie połączeń przychodzących z danego numeru.

Inne osoby nie słyszą Cię podczas połączenia

- Upewnij się, że wbudowany mikrofon nie jest zasłonięty.
- Upewnij się, że mikrofon jest blisko ust.
- Jeśli używasz zestawu słuchawkowego, upewnij się, że został on prawidłowo podłączony.

Podczas połączenia rozlega się echo

Wyreguluj głośność, naciskając przycisk regulacji głośności lub przechodząc do innego miejsca.

Połączenie z siecią komórkową lub Internetem jest często zrywane lub jakość dźwięku jest niska

- Upewnij się, że wewnętrzna antena urządzenia nie jest blokowana.
- W obszarach o słabym sygnale lub utrudnionym odbiorze sygnału możliwa jest utrata połączenia. Być może problemy z połączeniem wynikają z awarii stacji bazowej operatora sieci. Należy przejść w inne miejsce i ponowić próbę.
- Jeśli używasz urządzenia i równocześnie się przemieszczasz, usługi sieci komórkowej mogą być nieaktywne ze względu na problemy występujące w sieci operatora sieci.

Ikona baterii jest pusta

Bateria jest prawie rozładowana. Naładuj lub wymień baterię.

Nie można naładować baterii (dotyczy ładowarek zatwierdzonych przez firmę Samsung)

- Upewnij się, że ładowarka jest poprawnie podłączona.
- Jeśli styki są brudne, bateria może nie być ładowana lub urządzenie może się nie włączać. Przetrzyj pozłacane styki i ponownie spróbuj naładować baterię.
- W niektórych urządzeniach nie można wyjąć samodzielnie baterii. W sprawie wymiany baterii należy się zwrócić do centrum serwisowego firmy Samsung.

Bateria wyczerpuje się szybciej niż początkowo

- W bardzo niskich lub bardzo wysokich temperaturach czas działania baterii może być krótszy.
- Bateria wyczerpuje się szybciej, gdy wysyłasz wiadomości i korzystasz z niektórych aplikacji, jak gry lub Internet.
- Bateria podlega zużyciu i po pewnym czasie może działać krócej.

Urządzenie jest gorące w dotyku

W przypadku używania aplikacji wymagających większego zużycia energii lub korzystania z aplikacji w urządzeniu przez dłuższy czas urządzenie może być gorące. Jest to normalne zjawisko, które nie powinno wpływać na trwałość ani wydajność urządzenia.

Komunikaty o błędach przy uruchamianiu aparatu

Aby możliwa była praca aplikacji aparatu fotograficznego, urządzenie musi dysponować wystarczającą dostępną pamięcią i poziomem naładowania baterii. W przypadku wystąpienia komunikatu o błędzie przy uruchamianiu aparatu spróbuj zastosować poniższe rozwiązania:

- Naładuj baterię lub wymień ją na baterię, która jest całkowicie naładowana.
- Zwolnij część pamięci, przenosząc pliki na komputer lub usuwając je z urządzenia.
- Ponownie uruchom urządzenie. Jeżeli nadal występuje problem z aplikacją aparatu, po wypróbowaniu powyższych rozwiązań skontaktuj się z centrum serwisowym firmy Samsung.

Jakość zdjęcia jest gorsza niż na podglądzie

- Jakość zdjęć może być różna, zależnie od warunków i techniki fotografowania.
- Jeśli zdjęcia są robione w ciemności, np. w nocy, lub w pomieszczeniach, mogą na nich wystąpić szумы lub być nieostre.

Komunikaty o błędzie podczas otwierania plików multimedialnych

Jeśli podczas otwierania plików multimedialnych w urządzeniu nie są one odtwarzane lub są wyświetlane komunikaty o błędzie, wypróbuj następujące rozwiązania:

- Zwolnij część pamięci, przenosząc pliki na komputer lub usuwając je z urządzenia.
- Sprawdź, czy plik muzyczny nie jest chroniony zabezpieczeniami Digital Rights Management (DRM). Jeśli plik jest chroniony zabezpieczeniami DRM, sprawdź, czy masz odpowiednią licencję lub klucz umożliwiający jego odtworzenie.
- Sprawdź, czy urządzenie obsługuje ten rodzaj plików.

- W tym urządzeniu można odtwarzać zdjęcia i filmy, które zostały zarejestrowane za jego pomocą. Zdjęcia i filmy zarejestrowane za pomocą innych urządzeń mogą nie być poprawnie odtwarzane.
- To urządzenie obsługuje pliki multimedialne, które zostały dozwolone przez operatora sieci lub dostawców usług dodatkowych. Niektóre pliki dostępne w Internecie, jak dzwonki, filmy lub tapety, mogą nie działać poprawnie.

Nie można zlokalizować innego urządzenia Bluetooth

- Sprawdź, czy w Twoim urządzeniu funkcja Bluetooth jest włączona.
- Sprawdź, czy funkcja łączności bezprzewodowej Bluetooth jest włączona w urządzeniu, z którym chcesz się połączyć.
- Sprawdź, czy Twoje urządzenie i drugie urządzenie Bluetooth znajdują się w zasięgu łączności bezprzewodowej Bluetooth (10 m).

Jeśli powyższe wskazówki nie pozwalają na rozwiązanie problemu, skontaktuj się z centrum serwisowym firmy Samsung.

Brak połączenia przy podłączeniu urządzenia do komputera

- Upewnij się, że używany kabel USB jest zgodny z urządzeniem.
- Sprawdź, czy w komputerze jest zainstalowany właściwy i aktualny sterownik.
- W przypadku systemu Windows XP należy upewnić się, że na komputerze został zainstalowany dodatek serwisowy Service Pack 3 lub nowszy.
- Należy upewnić się, że na komputerze został zainstalowany program Samsung Kies lub Windows Media Player 10 lub nowszy.

Urządzenie nie może ustalić położenia

W niektórych miejscach, np. w budynkach, mogą występować zakłócenia w odbiorze sygnałów GPS. W takich sytuacjach należy przestawić urządzenie na ustalanie położenia za pomocą sieci Wi-Fi lub sieci komórkowej.

Utrata danych zapisanych w urządzeniu

Należy regularnie wykonywać kopię zapasową wszystkich ważnych danych przechowywanych w urządzeniu. W przeciwnym razie nie będzie możliwe ich odtworzenie w przypadku utraty lub zniszczenia. Firma Samsung nie ponosi odpowiedzialności za utratę danych przechowywanych w urządzeniu.

Widać niewielką szczelinę dokoła zewnętrznej obudowy urządzenia

- Ta szczelina jest związana z procesem produkcji. W związku z tym mogą występować bardzo małe przemieszczenia lub drgania części.
- W miarę upływu czasu tarcie pomiędzy częściami może doprowadzić do nieznacznego zwiększenia tej szczeliny.

* Dane urządzenie może nie zawierać niektórych treści zależnie od regionu, operatora lub wersji oprogramowania. Ponadto treści mogą zostać zmienione bez powiadomienia.

* W zależności od kraju i operatora, karty SIM, urządzenie i akcesoria mogą wyglądać inaczej niż na ilustracjach zamieszczonych w niniejszej instrukcji.

